



AGB

HARDWARE SYSTEMS FOR WINDOWS AND DOORS

2012/2013 COLLECTION

AGB

О КОМПАНИИ

Компания AGB (Alban Giacomo Spa) с 1947 года занимается производством замочно-скобяных изделий для окон и дверей. Продукция AGB, полный каталог которой насчитывает более 20000 наименований, используется по всему миру. Все изделия производятся в Италии, на трех высокотехнологичных предприятиях общей площадью свыше 42 000 кв.м.

Цилиндровое производство/Cylinders plant
Pove del Grappa (VI)



Офисы компании
Offices



Главное управление/Headquarters
Romano d'Ezzelino (VI)

Склад/Warehouse
Cassola (VI)

THE COMPANY

Since 1947 AGB - Alban Giacomo Spa has been producing a complete range of hardware components, which are used all over the world to build windows and doors. The complete catalogue includes over 20,000 articles, completely manufactured in Italy in three high-tech plants, covering a total area of over 42,000 square metres.

РАЗРАБОТКА И ИННОВАЦИИ

Созданием дизайна и разработкой механизма каждого изделия компании AGB занимаются специалисты Службы Разработки. Вся продукция проходит стадию тщательного лабораторного тестирования и при необходимости дорабатывается. Это дает конечному потребителю гарантию качества и надежности.

DESIGNING AND INNOVATION

The creation of the shapes and the mechanisms which characterise the AGB products are developed in the Alban Giacomo SpA designing offices. The products are then internally tested and approved in order to guarantee quality and reliability to the final client.



Сертификаты ISO 9001:2008, RAL и SKG./UNI EN ISO 9001:2008 RAL and SKG certifications.

СЕРТИФИКАТЫ КАЧЕСТВА

С 1966 года продукция компании AGB соответствует стандарту ISO 9001 (сейчас Vision 2000). Кроме того, наклонно-поворотные системы получили сертификат качества RAL и SKG в ранге противозломной защиты, и соответствует европейским стандартам.

CERTIFICATIONS

Since 1996 AGB had been being certified ISO 9001. Moreover AGB owns RAL mark for tilt&turn hardware systems, SKG for the antiburglar range, CE marks for other products ranges.

Контроль качества/Quality testing



Разработка/Designing



Служба Сервиса/Customer Care



Контроль качества/Quality testing



СЕРВИС ДЛЯ КЛИЕНТОВ

Имея в запасе квалифицированных специалистов службы сервиса, а также специальные инструменты для монтажа выпускаемых изделий, AGB гарантирует поддержку каждому клиенту компании.

CUSTOMER CARE

AGB guarantees service and assistance to all users, by means of dedicated personnel and instruments for a proper use of the products.

ПРОДУКЦИЯ

Продукция AGB производят в цехах узкой специализации, таких как электроэрозионный цех, прессовальный цех, цех автоматической сварки, цех высокоточной обработки металла, цех холодной формовки, цех лазерной формовки, программно-управляемый конвейер и цех автоматической сборки.

Благодаря современному производственному оборудованию, компания AGB занимает лидирующее место на мировом рынке замочносковбных изделий.

Сборочный цех/Assembly



Формовка стали/Steel pressing



Сборочный цех/Assembly



Цех опытных образцов/Prototypes dept.

Склад/Warehouse



PRODUCTION

The AGB production is constituted by complete production departments, e.g.: electro erosions dept., milling machines dept., CNC lathes dept., grinding machines dept., eccentric presses dept., automatic welding machine dept., die-casting presses dept., high precision lathes dept., cold presses dept., laser press dept., CNC transfer machines dept. and automatic assembling machines dept.

These machines make AGB distinctive, as a technologically advanced company in the world windows and doors accessories market.

■ ЗАМКИ И ЦИЛИНДРОВЫЕ МЕХАНИЗМЫ

AGB выпускает самые разнообразные замки для входных (в т.ч. металлических), межкомнатных, раздвижных дверей, а также сантехнические замки. По конструкции все они совместимы с надежными цилиндрическими механизмами SCUDO, укрепленными вставками из нержавеющей стали. Для отелей и общежитий идеально подходят цилиндрические механизмы OPERA SL.

■ ПЕТЛИ И ШПИНГАЛЕТЫ

Оконные и дверные петли редко бывают на виду, но это не уменьшает их функциональной важности, поскольку именно петли обеспечивают движение. AGB производит все виды петель: от простейших штырьковых, для деревянных рам, до самых современных механизмов, позволяющих регулировку в трех плоскостях уже после установки.

■ МНОГОТОЧЕЧНЫЕ ЗАМКИ

Многоточечные замки - отличное решение для входных и остекленных дверей. Одновременная фиксация двери в нескольких точках, с дополнительными креплениями сверху и снизу, существенно повышает надежность замка. Варианты исполнения: SECURTOP (с цилиндрическим механизмом) и UNITOP (с реверсивной защелкой и ручкой).

■ ФУРНИТУРА ДЛЯ ОКОН

Для окон из дерева, алюминия и ПВХ, а также смешанных материалов, выпускается весь спектр комплектующих, от простейших до таких, как новейшие наклонно-поворотные конструкции TESI. В ассортименте есть все необходимое для классических двух- или трехстворчатых окон, арочных и панорамных окон, а также противовзломные аксессуары для дополнительной безопасности.

■ ФУРНИТУРА ДЛЯ КРУГЛЫХ И ПРЯМОУГОЛЬНЫХ ПОВОРОТНЫХ ОКОН

TOUR - система фурнитуры для поворотных окон - отличается большим количеством возможностей проектирования, что делает ее уникальной для круглых и прямоугольных поворотных окон с точки зрения качества и других преимуществ. TUOR R - фурнитура для круглых окон - включает в себя петли, установка которых позволяет независимое движение фурнитуры, что предотвращает повреждение оконной рамы и переплета. TUOR R дает возможность конструировать круглые окна с зазором 12. TUOR - фурнитура для прямоугольных окон - благодаря широкому спектру ответных частей совместима с любыми строительными конструкциями, как традиционными, так и двойными.

■ СДВИЖНЫЕ КОНСТРУКЦИИ

Лучшие решения для больших или тяжелых раздвижных рам. Два типа продукции: Lift&Slide - система легкого скольжения для раздвижных дверей, Galileo - сочетание сдвижной и поворотной систем для более безопасного открывания окна и удобства вентиляции.

■ МЕТАЛЛОКОНСТРУКЦИИ ДЛЯ СТАВНЕЙ

Целая серия изделий разработана с учетом возможностей установки ставней разнообразных конструкций. Серия ABACO значительно расширена и теперь более точно соответствует потребностям современных строительных технологий.

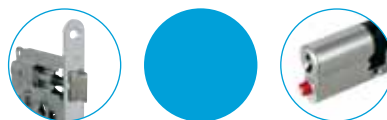

■ LOCKS AND CYLINDERS

Entrance and interior doors locks range, available in many models and for all application types: interior doors, entrance doors, sliding doors, and bathroom doors. It is possible to combine them with AGB Scudo cylinders with stainless steel U-shaped reinforce insert and duplicate controlled key. The OPERA SL system is ideal for hotels and communities.

■ HINGES AND BOLTS

The hinges, normally a hidden element of windows and doors, are instead one of the most important components as they are decisive for the moving. AGB proposes hinges for all types of windows and doors: from simple hinges for wooden frames to more up-to-date and complex adjustable hinges, with three dimensional adjustment possible after application.

■ MULTIPOINT LOCKS

The Multipoint locks are the best solution for the closing of entrance and french doors. The contemporaneous fastening on more locking points, with locking cams, hooks and bolts, remarkably improves the door security. Models available: Sicurtop operated by the cylinder; Unitop operated by the handle.

■ HARDWARE FOR WINDOWS

Complete range of accessories for all types of windows (timber, PVC, aluminium/timber). The fasteners are traditional for swinging windows or for tilt&turn windows with the new TESI system which combines precision and functionality with high aesthetic value. All components for double sash, arch and Angled windows are available, as well as all anti-burglar components, in order to improve the security of the window.

■ HARDWARE FOR CIRCULAR AND RECTANGULAR PIVOT WINDOWS

TOUR, hardware system for pivot windows, distinguishes for a number of project opportunities that make it unique for circular and rectangular pivot windows in terms of quality and advantage. TOUR-R - for circular pivot windows - includes the hinge to be applied, independent from the transmission of the hardware movement that avoids the milling on sash and frame. TOUR-R enables to manufacture circular pivot windows with gap 12. TOUR - for rectangular pivot windows - thanks to a wide range of strikers, is compatible with all building systems, traditional or with double gasket.

■ SLIDING SYSTEMS

The best solution in order to move great and heavy sashes. There are two types of products: Lift & Slide with a sliding movement for opening and closing of the doors. Galileo which combines a sliding movement with a tilt opening system for a better and safer ventilation of the room.

■ HARDWARE FOR SHUTTERS

A whole product range properly designed in order to satisfy all the requirements and all shutter typologies. The ABACO products broaden and make a complete catalogue more precious, satisfying any building solution.

ЗАМКИ И ЦИЛИНДРОВЫЕ МЕХАНИЗМЫ/LOCKS AND CYLINDERS







Внутренняя дверь «с четвертью» (массив вишни). Замок AGB с кабинетным ключом, торцевая планка с закругленными концами, отделка - матовый хром.
Interior rebated wooden door, cherry essence.
AGB lock, Patent model with key hole, matt chromium plated forend with rounded ends.

ВРЕЗНЫЕ ЗАМКИ MORTICE LOCK

SICUREZZA SL

Врезные замки для межкомнатных и входных дверей из дерева или пластика. Корпус из оцинкованной стали с запаянными швами, что защищает механизм замка от пыли и посторонних предметов. Защелка с улучшенным уровнем тихого закрывания двери. Возможна комплектация только ригелем, без защелки.

Locks for internal and entrance doors made of wood or PVC. Galvanised steel lock case with sealed edges to prevent penetration of chips or dust into the internal mechanism. Lever latch to improve silence when closing the door. Bolt only version also available.

Межосевое расстояние/Centre		85 mm
Механизм/Closing		
Планка/Forend		22
Отступ/Backset		45/50/60/70 mm
Штифт/Hub		8 mm
Материал/Material		Сталь/Steel

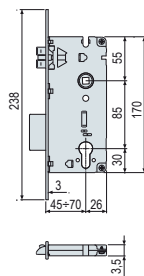



MEDIANA POLARIS

- 90 mm ()
- 96 mm (WC)
- 85 mm ()
- WC
- 18
- 50 mm
- 8 mm

Сталь/Steel

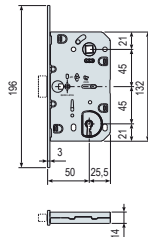

MEDIANA EVOLUTION

- 90 mm ()
- 96 mm (WC)
- 85 mm ()
- WC
- 16/18
- 35/50/60 mm
- 8 mm

Сталь/Steel
ЦАМ/Zamak

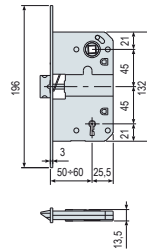

CENTRO

- 90 mm (, WC)
- 85 mm ()
- WC
- 18/22 mm
- 50 mm
- 8 mm

Сталь/Steel
Латунь/Brass

Возможна комплектация
только защелкой, без ригеля.
Spring latch only, without bolt
version also available.

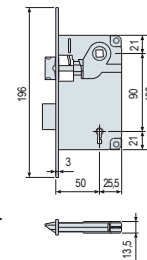

PATENT GRANDE

- 90 mm (, WC)
- 90/92 mm ()
- WC ()
- 18/22 mm 22 mm
- 25/30/35/40/45/
50/60 mm
- 8 mm ()
- 8/9 mm ()

Сталь/Steel - Латунь/Brass
Нержавеющая сталь/Stainless steel

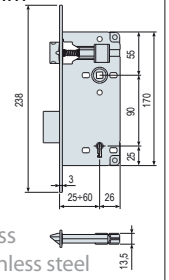



PATENT PICCOLA

70 mm

WC

20 mm 20 mm

25/30/35/40/45/50/60 mm

8 mm

Сталь/Steel
Латунь/Brass

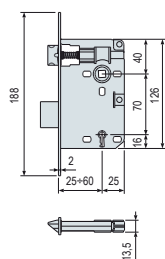

SICUREZZA

85 mm

18/22 mm 16/22 mm

20/25/30/35/
40/45/50/60/
70 mm

8 mm

Сталь/Steel
Латунь/Brass
Нержавеющая сталь/
Stainless steel

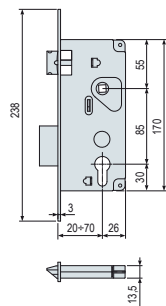

EURO 72

72 mm (,)

78 mm (WC)

WC

18/20/24 mm

55 mm

8 mm

Сталь/Steel

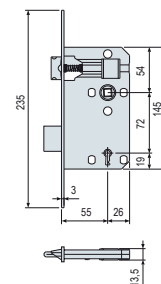

ATENE

75 mm

24 mm 24 mm

40/45 mm

8 mm

Сталь/Steel
Латунь/Brass
Нержавеющая сталь/
Stainless steel

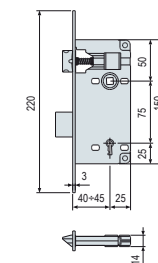

ЗАМКИ И ЦИЛИНДРОВЫЕ МЕХАНИЗМЫ/LOCKS AND CYLINDERS



*Внутренняя гостиничная дверь толщиной 60 мм, противопожарный стандарт REI60 для древесины, уровень шумоизоляции 33,5 Дб. Замок AGB OPERA SL с экстренным выходом, индикатором присутствия и AGB электрической ответной частью.
Hotel door, REI 60 certificated in heartwood; thickness 60 mm. Soundproofing power 33,5 DB.
Panic exit lock mod. OPERA SL AGB with occupancy indicator (DM 9/4/94) and AGB electric striker.*

СИСТЕМА "ЭКСТРЕННЫЙ ВЫХОД" PANIC EXIT LOCKS

OPERA SL

Запатентованные замки с системой "экстренный выход".
Бесшумная защелка. Для полного комплекта требуется
цилиндровый механизм AGB OPERA SL.

Patented panic exit lock with lever latch to improve silence
when closing the door. OPERA SL locks must be combined
with AGB OPERA SL cylinders.

Межосевое
расстояние/Centre

 85 mm

Механизм/Closing



Планка/Forend

 18/22 mm

Отступ/Backset

 50/60/70 mm

Штифт/Hub

 8 mm

Материал/Material

Латунь/Brass

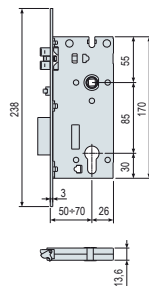



ЦИЛИНДРОВЫЙ МЕХАНИЗМ OPERA SL

Цилиндровый механизм с перфорированным ключом и индикатором присутствия. Как только дверь закрыта на ригель, включается индикатор, показывающий, что в комнате кто-то есть.

OPERA SL CYLINDER

Flat key cylinder with occupancy indicator. Once the door has been closed with the bolt, the occupancy indicator comes out to evidence the presence inside the room.

Изнутри ригель ② и защелка ④ открываются сразу, стоит только повернуть ручку вниз.
From inside the room bolt ① and spring latch ④ are instantly released by simply lowering the handle ② for the immediate opening of the door.

С замком OPERA SL можно использовать любые ручки ①. Индикатор присутствия ⑤ расположен не на внешней панели замка, а непосредственно на цилиндрическом механизме.

OPERA SL lock allows you to use any type of handle ①. The occupancy indicator ⑤ is not located on the plate but directly on the cylinder.

Если после выхода постояльца дверь захлопнут а, контрольная защелка ③ препятствует возвратному движению защелки ④, предотвращая попытку проникновения в комнату без ключа.

Anti-thrust latch ③ hinders retraction of spring latch ④ after the guest has left the room, thus inhibiting any break in attempt.

С специальные ключи/A special key for everyone

КЛЮЧИ KEYS	Назначение Function	Доступ Rotation		
			Комната свободна Vacant room	Комната занята Occupied room
	Управляющий Manager	Полный Complete		
	Горничная Service	Ограничен Limited		
	Клиент Customer	Ограничен Limited		

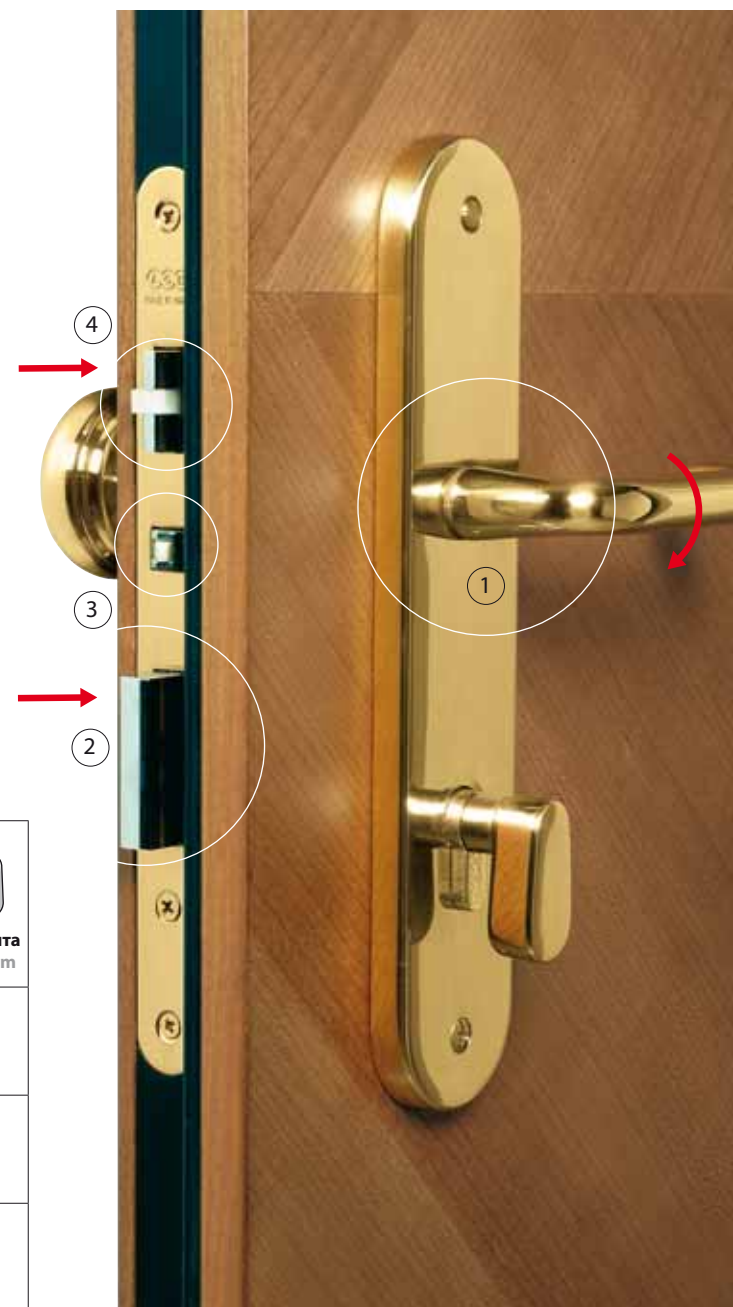



OPERA DQ SL

Разноосный замок. Функция экстенного выхода срабатывает с внутренней стороны, внешняя ручка управляет только реверсивной защелкой.

OPERA DQ SL lock with split-spindle. The panic exit function is active in the inner side, whilst the handle in the outer side operates the spring latch only.

-  85 mm
-  22 mm
-  50/60/70 mm
-  8 mm

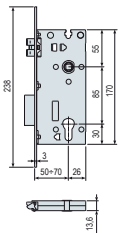

ЭЛЕКТРО-МЕХАНИЧЕСКИЕ ОТВЕТНЫЕ ПЛАНКИ

- ① Регулируемая ответная планка с коротким язычком, с электроприводом и без.
- ② Регулируемая ответная планка с длинным язычком, с электроприводом и без. Регулирует жесткость контрольной защелки.

ELECTRIC STRIKERS

- ① Adjustable electric striker (half wing) with or without electric device and repeater.
- ② Adjustable electric striker (long wing) with or without electric device and repeater. With adjustment of anti-thrust latch striker.

Сталь/Steel

СИСТЕМЫ/SYSTEMS

СИСТЕМА "МАСТЕР-КЛЮЧ" MASTER KEY SYSTEM MK



СИСТЕМА "УНИВЕРСАЛЬНЫЙ МАСТЕР-КЛЮЧ" GENERAL MASTER KEY SYSTEM GMK

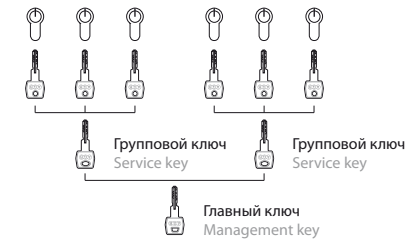

СИСТЕМА ЦЕНТРАЛЬНЫЙ ЦИЛИНДР + ГЛАВНЫЙ КЛЮЧ ССМК CENTRAL CYLINDER SYSTEM AND MASTER KEY ССМК

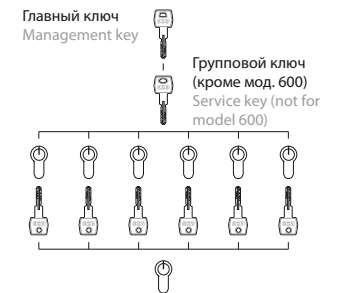

ЗАМКИ И ЦИЛИНДРОВЫЕ МЕХАНИЗМЫ/LOCKS AND CYLINDERS



*Одностворная дверь-купе на металлических направляющих.
Замок модели AGB Scivola TT с ручками из полированной латуни.
Single sash sliding door mounted on metal frame. AGB lock mod. Scivola TT
with polished varnished brass handles.*

ЗАМКИ ДЛЯ ДВЕРЕЙ-КУПЕ LOCKS FOR SLIDING DOORS

SCIVOLA TT

Компактный и надежный замок для дверей-купе с "якорной" системой фиксации (запатентована как Poseidon).

Lock for sliding doors with Poseidon locking system with two opposite hooks (patented). Space saving and high hooking tolerance.

Межосевое расстояние/Centre  70 mm

Механизм/Closing 

Планка/Forend  16 mm

Отступ/Backset  50 mm

Материал/Material  Сталь/Steel

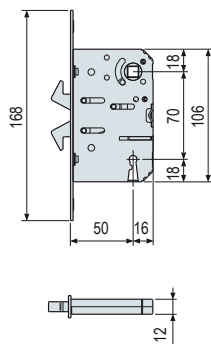

ЗАПАТЕНТОВАННАЯ СИСТЕМА ФИКСАЦИИ PATENTED LOCKING SYSTEM



Из замка выдвигаются два разнонаправленных крюка ...

Two opposite hooks come out from the lock and ...

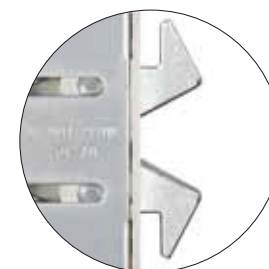

... и, раздвигаясь, фиксируются в отверстии ответной планки.

... rotate to close inside the striker.



РУЧКИ С СИСТЕМОЙ
БЫСТРОЙ ФИКСАЦИИ
HANDLES WITH PATENTED
FAST FIXING

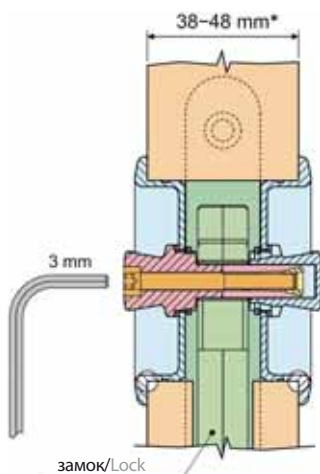

*34-52 мм соответствующего наполнения./*34-53 mm with proper components.

НАБОРЫ/KIT



НАБОР А

Замок под фиксатор с круглыми ручками.

В комплекте: замок, ответная планка с пластиковым вкладышем, наперсток, ручка с фиксатором, ручка с механизмом для аварийного открывания двери.

Материалы: замок - сталь, ручки - латунь.

Knob/button - round.

Content: Lock, striker, cover tray, finger pull, handle with knob, handle with emergency.

Material: lock-steel / handle-brass.



НАБОР В

Замок под фиксатор с ключом и круглыми ручками.

В комплекте: замок, ответная планка с пластиковым вкладышем, наперсток, 2 ручки с овальными отверстиями под ключ.

Материалы: замок - сталь, ручки - латунь.

Knob/knob - round.

Content: Lock, key, striker, cover tray, finger pull, 2 handles with knob, 2 escutcheons with key hole.

Material: lock-steel / handle-brass.



НАБОР С

Замок с овальными ручками.

В наборе: замок, ответная планка с пластиковым вкладышем, наперсток, овальная ручка с подвесным фиксатором, ручка для аварийного открывания двери.

Материалы: замок - сталь, ручки - латунь.

Pendant/button - Oval.

Content: Lock, striker, cover tray, finger pull, spindles, plate with pendant, plate with emergency.

Material: lock-steel / handle-brass.



НАБОР D

Замок с овальными ручками.

В наборе: замок, ключ, ответная планка с пластиковым вкладышем, наперсток, 2 овальные ручки с подвесными фиксаторами.

Материалы: замок - сталь, ручки - латунь.

Pendant/button - Oval.

Content: Lock, key, striker, cover tray, finger pull, spindles, 2 plates with pendant.

Material: lock-steel / handle-brass.



НАБОР M

Замок с ключом и круглыми ручками.

В наборе: замок, ключ, ответная планка с пластиковым вкладышем, наперсток, 2 ручки с отверстиями под ключ.

Материалы: замок - сталь, ручки - латунь.

Key only - round.

Content: Lock, key, striker, cover tray, finger pull, 2 escutcheons with key hole.

Material: lock-steel / handle-brass.



НАБОР N

Замок под ключ с овальными ручками.

В наборе: замок, ключ, ответная планка с пластиковым вкладышем, наперсток, оси, 2 ручки с отверстиями под ключ.

Материалы: замок - сталь, ручки - латунь.

Key only - oval.

Content: Lock, key, striker, cover tray, finger pull, spindles, 2 plates with key hole.

Material: lock-steel / handle-brass.



НАБОР E - F

Ручки круглые или овальные в комплекте с наперстком для раздвижных дверей.

Материал: латунь

Only finger pulls for sliding doors, round and oval.

Material: brass

РУЧКИ ДЛЯ РАСПАШНЫХ ДВЕРЕЙ HANDLES FOR FOLDING DOORS



DUETTO

СИСТЕМА A+B (ВЕДУЩИЙ-ВЕДУЩИЙ)

Обе ручки могут быть использованы как для отпирания/запирания замка, так и для открывания/закрывания двери.

ACTIVE-ACTIVE SYSTEM A+B

Both the handles operate the hub and can be used to pull and push the door.

СИСТЕМА A+B (ВЕДУЩИЙ-ВЕДОМЫЙ)

Одна ручка отпирает/запирает замок, другая используется только для открывания/закрывания двери.

ACTIVE-PASSIVE SYSTEM B+C

One handle is used just to pull and push the door, whilst it leaves the spindle on idle. The other handle operates the spindle too.

Диаметр ручек/Available diameters: 34/48 mm
Латунь/Brass

КОМПЛЕКТАЦИЯ ЗАМКА/LOCK KIT

Замок, поворотная ось. Варианты с длинной и укороченной планкой. Lock, push rod guide, and bar for folding doors. Long forend version also available.

30/35 mm Сталь/Steel



Запатентовано
Patented



SCIVOLA T

Замок для дверей-купе с поворотным ригелем-крюком. Уменьшенный размер. Совместим с любым набором аксессуаров Scivola.
Lock for sliding doors with return hook. Reduced bulk. It is available with all Scivola kit.

- 70 mm
- WC
- 8 mm
- 16 mm
- 50 mm

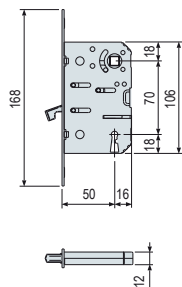

Сталь/Steel



МОДЕЛЬ 701

Врезной замок с выпадающим ригелем-крюком.
Embedded lock with return hook.

- 70 mm
- WC
- 8 mm
- 22 mm
- 22 mm
- 30/35/40/45/50/60 mm

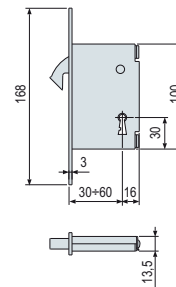

Сталь/Steel







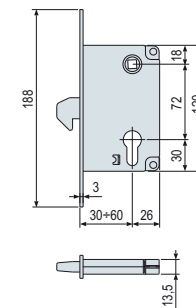

GANCIO

Врезной замок с фиксированным легким ригелем-крюком. Возможна комплектация усиленным крюком./Threaded lock with fixed light hook. Also available model with heavy duty hook.

- 72 mm
- WC
- 8 mm
- 25 mm
- 30/35/40/45/50/60 mm
- 8 mm



Сталь/Steel

ХАРАКТЕРИСТИКИ/CHARACTERISTICS				
	Межосевое расстояние Spindle center	Механизм Hole	Планка, мм Forend mm	Отступ, мм Backset mm
PATENT GRANDE	 90/92	 WC 	 18/22  22	 25 ÷ 60
PATENT PICCOLA	 70	 WC 	 20  20	 25 ÷ 60
CENTRO	 90/85	 WC 	 18/22	 50
MEDIANA	 90/96/85	 WC 	 16/18	 35/50/60
SICUREZZA	 85		 18/22  16/22	 20 ÷ 70
SICUREZZA SL	 85		 22	 45 ÷ 70
OPERA SL	 85		 18/22	 50 ÷ 70
EURO 72	 72	 WC 	 18/22/24	 55
ATENE	 75		 24  24	 40/45
ДЛЯ ДВЕРЕЙ-КУПЕ SLIDING DOORS	 70	 WC 	 16  22	 50
ДЛЯ РАСПАШ- НЫХ ДВЕРЕЙ FOLDING DOORS	-	 WC 	 16	 30/35
GANCIO	 72		 25	 30 ÷ 60

ОТДЕЛКА/FINISHES	Бронза/Bronze plated	Латунь полиров Varnished brass plated	Бихром. цинк/Bichromated	Никелиров/Nickel plated
СТАЛЬ/STEEL	BRO	AOV	ZTR	NIK
ЛАТУНЬ/BRASS	OBR			ONK
				
ОТДЕЛКА/FINISHES	Латунь/Plated brass	Матов. хром Matt chromium plated	Полиров. хром Satin chromium	Полиров. нерж Stainless steel satin
СТАЛЬ/STEEL		ACO	ACS	INS
ЛАТУНЬ/BRASS	OLV	OCO	OCS	
				

Внимание: Размеры и отделка подбираются в соответствие с моделью (см. текущий прайс-лист).
 Note: dimensions and finishes have to be chosen according to the articles. Verify availability on the price list in force.

УСЛОВНЫЕ ОБОЗНАЧЕНИЯ LEGEND

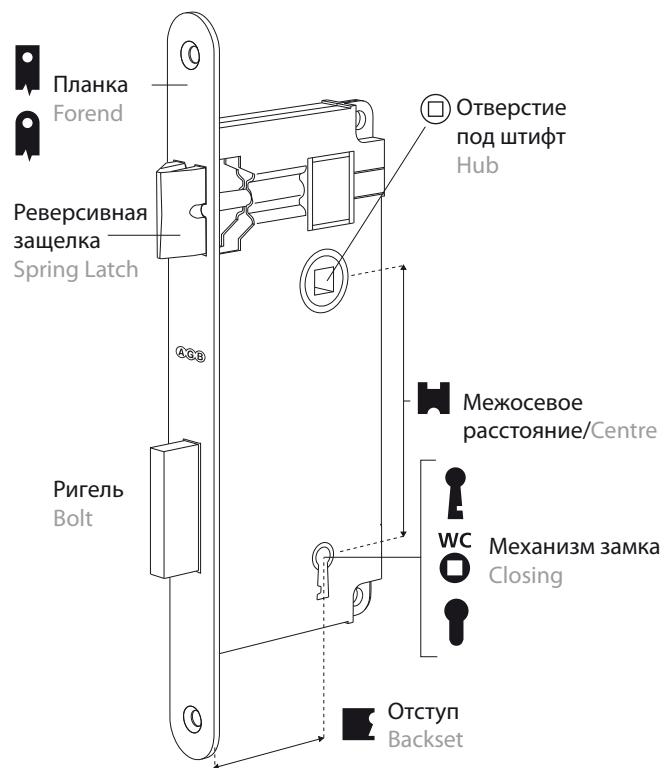

САМОРЕГУЛИРУЮЩИЕСЯ ЗАЩЕЛКИ SELF ADJUSTING SPRING LATCH

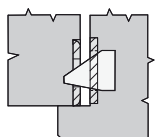

А) НОРМАЛЬНОЕ ПОЛОЖЕНИЕ

Скошенная сторона защелки соприкасается с кромкой отверстия ответной планки.

A) NORMAL POSITION

The round faces of spring latch apply a constant pressure against the striker label.

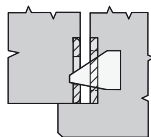

В) ЗАМOK СМЕЩЕН ВО ВНЕШНЮЮ СТОРОНУ

Защелка попадает в отверстие на меньшую глубину, но хорошо фиксируется.

B) EXTERNAL LOCK POSITION

The spring latch has a shorter travel but still penetrates in the striker hole.

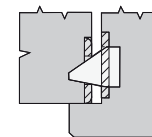

С) ЗАМOK СМЕЩЕН ВОВНУТРЬ

Защелка заходит в отверстие глубже, соприкасаясь с его краями обеими сторонами.

C) INTERNAL LOCK POSITION

The spring latch increases its travel until both faces press against the striker hole.

РЕВЕРСИВНОСТЬ ЗАМКОВ LOCK REVERSIBILITY

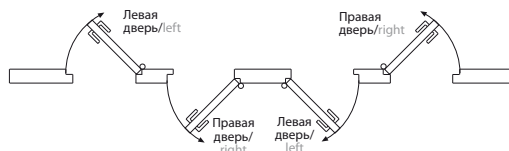

Замки AGB производятся с расчетом на правые двери по стандарту DIN 107. Для использования в левых дверях необходимо перевернуть защелку, как показано ниже.

The locks are suitable for right hand opening applications in compliance with DIN 107. To adapt them to left-hand doors, just turn the latch as described below.

А) ВНУТРЕННЯЯ РЕВЕРСИВНАЯ ЗАЩЕЛКА/ А) INTERNAL REVERSIBLE SPRING LATCH

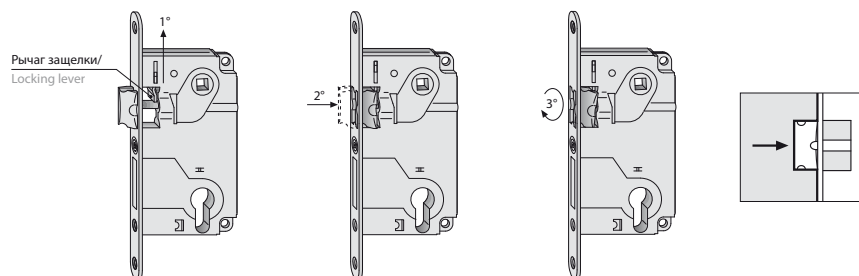

В) ВНЕШНЯЯ РЕВЕРСИВНАЯ ЗАЩЕЛКА ПО ЦЕНТРУ B) EXTERNAL REVERSIBLE SPRING LATCH

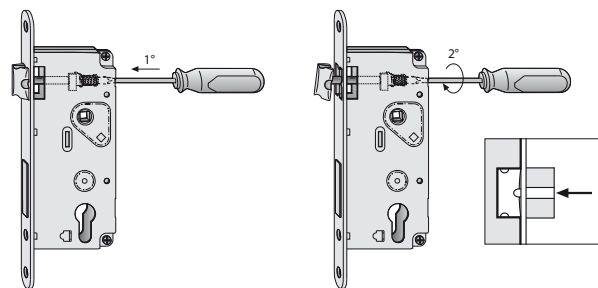

С) ЗАМOK «МЕДИАНА ЭВОЛЮШН» С ЗАПАТЕНТОВАННОЙ СИСТЕМОЙ ЗАКРЫВАНИЯ «QUICK LATCH®» C) MEDIANA EVOLUTION LOCK WITH PATENTED LATCH HOOKING SYSTEM QUICK LATCH®

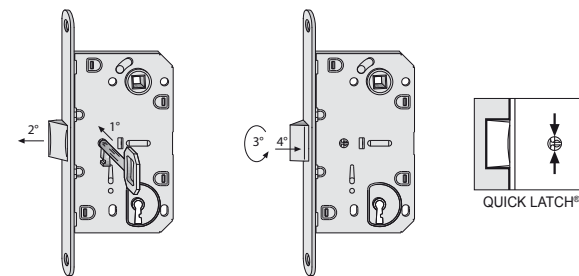

ЗАМКИ И ЦИЛИНДРОВЫЕ МЕХАНИЗМЫ/LOCKS AND CYLINDERS



*Балконная дверь из массива скального дуба (белая отделка) с цилиндрическим механизмом AGB Scudo DCK с патентованным ключом, защищенным пин-кодом (версия ключ-ключ).
White varnished solid durmast wooden balcony doors with Scudo AGB security cylinder DCK with patented PIN Code protected key, key-key version.*

ЦИЛИНДРОВЫЕ МЕХАНИЗМЫ CYLINDERS

SCUDO DCK

- Ключи изготовлены под контролем AGB и защищены PIN-кодом.
- 5 прочных перфорированных ключей с микроколлерами.
- Возможна поддержка "двойного ключа". *
- Удобная головка ключа. ①
- Уникальный ключ ② (запатентован AGB).
- 15 асимметричных и 2 фиксированных пина ③ для создания уникальной комбинации.
- 3 прочных стальных вставки ④ с каждой стороны для защиты от высверливания.
- U-образная противовзломная скоба. ⑤
- Key duplication controlled by AGB and protected by PIN code.
- 5 high resistance nickel silver flat keys with micro rollers (AGB patented).
- Available also with double function. *
- Improved handgrip. ①
- Patented key. ②
- 15 radial and asymmetrical pins and two fixed pins for the differ. ③
- 3 hardened steel anti-drill pins on each side. ④
- Stainless steel U-shaped anti-burglar insert in the cylinder body. ⑤

Материал/Material: Латунь/Brass

* 2 ключа вставляются одновременно.

* 2 keys inserted at the same time.





SCUDO 9000

- 5 перфорированных цельнометаллических ключей, покрытие - никель, серебро.
- U-образные скобы из нержавеющей стали.
- 3 усиленных пина против высверливания.
- 17 симметричных пинов для уникальной комбинации.
- Поперечная скоба против выбивания.
- Карточка с кодом.
- 5 high resistance non-handed nickel silver flat keys.
- Stainless steel U-shaped anti-drill pins on each side.
- 3 hardened steel anti-drill pins.
- 17 radial and symmetrical pins for the differ.
- Anti-pull cam.
- Card with code.



U-TECH

- 5 плоских перфорированных ключей с защитной пластиковой накладкой.
- усиление U-образной скобой из нержавеющей стали.
- стальные усиленные пины против высверливания.
- патрон против вытягивания цилиндра.
- подвижное соединение.*
- 5 Flat non-handed key compatible with protective rim guard.
- Stainless steel U-shaped reinforcement.
- Anti-drill pins made of hardened steel.
- Anti-pull cam.
- Friction coupling.*

* 2 ключа вставляются одновременно.
* 2 keys inserted at the same time.



SCUDO 5000

- 5 перфорированных цельнометаллических ключей.
- стальные усиленные пины против высверливания.
- 7 для уникальной комбинации.
- Стальная поперечная скоба против выбивания.
- Возможна поддержка "двойного ключа".*
- 5 non handed high resistance flat keys.
- Anti-drill pins made of hardened steel.
- 7 pins for a large number of differ.
- Anti-pull cam.
- Also available in the double function version.*

* 2 ключа вставляются одновременно.
* 2 keys inserted at the same time.

MOD. 600









- 3 английских ключа.
- Поперечная скоба против выбивания.
- 5 пинов для создания уникальной комбинации.
- Большой выбор размеров цилиндровых механизмов.
- 3 profiled keys. ● Steel anti-pull cam.
- 5 pins for the differ.
- Large number of differ for cylinders systems.



ВИДЫ ЦИЛИНДРОВ/CYLINDERS RANGE

СИСТЕМЫ/SYSTEMS

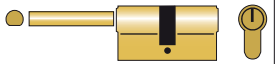
ЗАЩИТА/PROTECTION

	SCUDO	DCK	9000	U-TECH	5000	600
 ключ-ключ/ key-key		●	●		●	●
 ключ-ключ + "двойной ключ"/ double function key-key		●		●	●	
 ручка-ключ/ knob-key		●	●	●	●	●
 ручка-жетон/ knob-emergency						●
 односторон.ключ/ half-key		●	●	●	●	●
 односторон.ручка/ half-knob						●
 штифт 8x63-ключ/ 8x63 tang-key		●	●	●	●	●
 штифт 8x18-ключ/ 8x18 tang-key		●	●	●	●	●

СИСТЕМА ЕДИНОГО КЛЮЧА КА KEY ALIKE SYSTEM KA

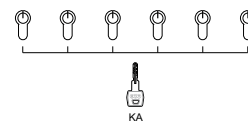

СИСТЕМА "МАСТЕР-КЛЮЧ" MASTER KEY SYSTEM MK

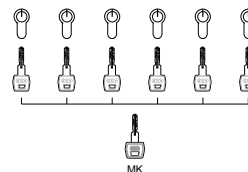

СИСТЕМА "УНИВЕРСАЛЬНЫЙ МАСТЕР-КЛЮЧ" GENERAL MASTER KEY SYSTEM GMK

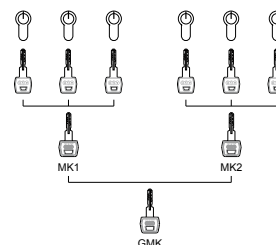

СИСТЕМА С ЦЕНТРАЛЬНЫМ ЦИЛИНДРОМ CENTRAL CYLINDER SYSTEM CC

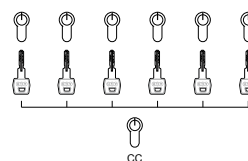

СИСТЕМА ЦЕНТРАЛЬНЫЙ ЦИЛИНДР + ГЛАВНЫЙ КЛЮЧ CCMK CENTRAL CYLINDER SYSTEM AND MASTER KEY CCMK

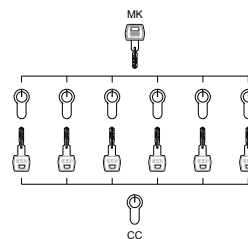

TENAX

- Монолитный корпус из нержавеющей стали.
- Округлые очертания, затрудняющие взлом с применением инструментов.
- 3 формы: круглая, круглая двуслойная и компактная овальная.
- 5 модификаций: высота от 10 до 18 мм.
- One piece stainless steel body.
- Difficult grab with burglar tools thanks to the sloping shape.
- 3 versions: circle, circle with internal escutcheon, oval for thin profiles.
- 5 versions with 10÷18 mm protrusion flush of the door.

Материал/Material: Нержавеющая сталь/Stainless steel

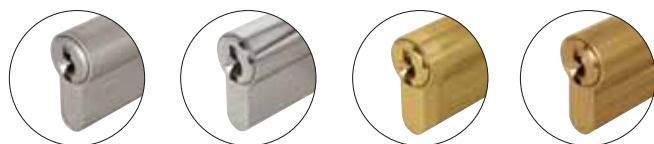

Матовый никель
Matt nickel plated

Никель
Nickel plated

Полированная латунь
Enamelled polished brass

Латунь
Plain brass

ПЕТЛИ/HINGES



*Ламинированная одностворная входная дверь (массив скального дуба). Боковые и центральные из рифленого стекла. Регулируемые в 3 плоскостях петли из нержавеющей стали.
Lamellar durmast one sash main entrance door. Side and central armoured windowpane inserts. Adjustable 3D AGB hinges (stainless steel AISI 304 plus).*

ПЕТЛИ ДЛЯ ДЕРЕВА HINGES FOR WOOD

ПЕТЛИ С 3-D РЕГУЛИРОВКОЙ

- В вертикальная регулировка до 4 мм с помощью поворотного механизма ① и винта. ④
- Регулировка по горизонтали. ③
- Регулировка глубины. ②
- Внутренний паз покрыт слоем долговечной автосмазки, обеспечивающей плавную работу петли даже при нерегулярной эксплуатации.

3D - ADJUSTABLE HINGE

- 4 mm vertical adjustment, through the thrust applied by tapered screw ① on to the revolving ball set in mobile pivot. ④
- Horizontal adjustment. ③
- Depth adjustment. ②
- Hinge hole coated with self-lubricating plastics ensure perfect hinge efficiency even when no use for a long time.

Высота/Height:	82 mm
Диаметр/Diameter:	ø 14/16 mm
Материал/Material:	Сталь/Steel - Нержавеющая сталь/Stainless steel

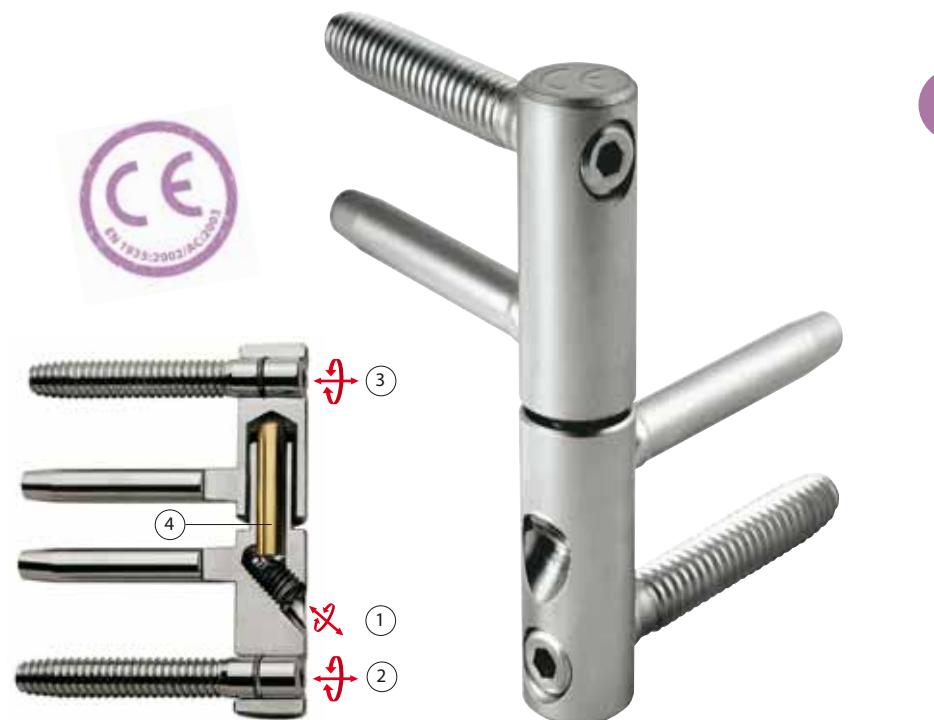

3D-matic

Высота/Height:	82 mm
Диаметр/Diameter:	ø 14 mm
Материал/Material:	Сталь/Steel

TRIMAX

Высота/Height:	82 mm
Диаметр/Diameter:	ø 14 mm
Материал/Material:	Сталь/Steel



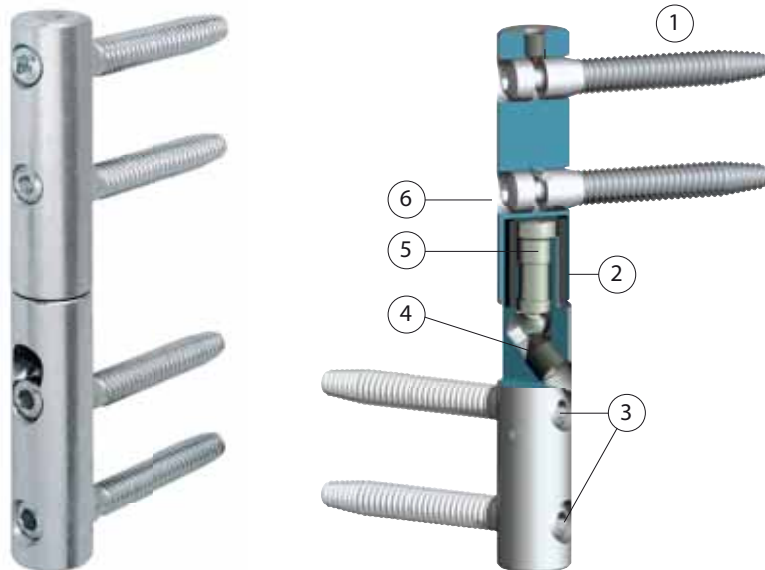

РЕГУЛИРУЕМЫЕ ПЕТЛИ ZENIT

- Регулируемые петли с креплением на 4-х резьбовых штырях. ①
- Бронзовый колпачок с автосмазкой внутри (2) для идеального скольжения. ②
- Двойная регулировка положения петли ③, способная компенсировать любую усадку древесины.
- Винт вертикальной регулировки ④, предварительно настроенный на оптимальное распределение нагрузки на петли.
- Стальной осевой стержень ⑤ с вертикальной регулировкой до 4 мм.
- Двойная регулировка крепления створки ⑥ для компенсации усадки древесины.
- Защита от взлома при использовании с дверьми, открывающимися наружу.

ZENIT - ADJUSTABLE HINGE

- Adjustable hinge with four threaded pins. ①
- Self-lubricating bronze jacket for maximum smoothness. ②
- Door pressure regulator with double adjustment to compensate any settling of the wood. ③
- Pre-treated non loosening dowel screw with tapered point for vertical adjustment, it exerts pressure on the revolving ball that supports mobile pivot. ④
- Steel pivot on stainless steel ball point (up to 4 mm vertical adjustment). ⑤
- Vertical alignment of the sash with double adjustment to compensate for any settling of the wood. ⑥

- Anti-burglar version for outwards opening systems available.

Высота/Height: 145 mm Диаметр/Diameter: ø 16/20 mm Материал/Material: Сталь/Steel

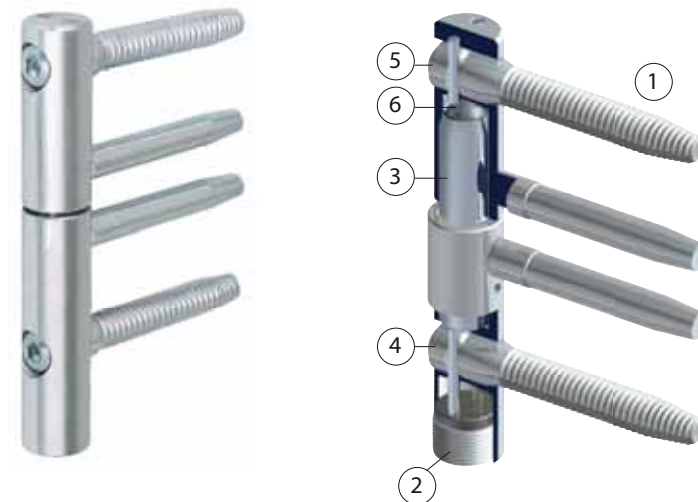

РЕГУЛИРУЕМЫЕ ПЕТЛИ TOP

- Регулируемые петли с креплением на 2-х резьбовых штырях. ①
- Винт регулировки высоты. ②
- Стальной осевой стержень ③, обеспечивающий идеальную посадку двери за счет вертикальной регулировки до 6 мм.
- Регулировка нагрузки. ④
- Вертикальная регулировка. ⑤
- Закругленные торцы осевого стержня снижают трение и гарантируют плавную работу петли. ⑥

TOP - ADJUSTABLE HINGE

- Adjustable hinge with two threaded pins. ①
- Height adjustment screw. ②
- Stainless steel pivot ensures reliable accurate rust free coupling, up to 6 mm vertical adjustment. ③
- Compression adjustment. ④
- Vertical adjustment. ⑤
- Hardened steel revolving ball reduces friction ensuring remarkably smooth hinge movement. ⑥

Высота/Height: 99/111 mm Диаметр/Diameter: ø 16/20 mm

Материал/Material: Сталь/Steel



REVER Реверсивная петля
reversible hinge

Диаметр/Diameter: \varnothing 14 mm

Высота/Height: 56 mm

Материал/Material: Сталь/Steel



ALUFIX для комбинации
дерево-алюминий
for Wood-Aluminium

Диаметр/Diameter: \varnothing 20 mm

Высота/Height: 134 mm

Материал/Material: Сталь/Steel



МОДЕЛЬ 119

Диаметр/Diameter: \varnothing 9/11/13/14/16/20 mm

Высота/Height: 37/40/45/50/55/65 mm

Материал/Material: Сталь/Steel - Латунь/Brass -

Нержавеющая сталь/Stainless steel

Варианты исполнения/Other versions

МОДЕЛЬ 119 с одним изогнутым
резьбовым штырем/ with one bent
threaded pin

Диаметр/Diameter: \varnothing 14 mm

Высота/Height: 50 mm

Материал/Material: Сталь/Steel



МОДЕЛЬ 118

Диаметр/Diameter: \varnothing 13/14/16 mm

Высота/Height: 44/48/53 mm

Материал/Material: Сталь/Steel - Латунь/Brass



МОДЕЛЬ 120 с пластиковой втулкой/
with nylon bushing

Диаметр/Diameter: \varnothing 14 mm

Высота/Height: 50 mm

Материал/Material: Сталь/Steel - Латунь/Brass

Варианты исполнения/Other versions

МОДЕЛЬ 120

Диаметр/Diameter: \varnothing 9/11/13/14/16 mm

Высота/Height: 37/40/45/50/55 mm

Материал/Material: Сталь/Steel



МОДЕЛЬ 113

Диаметр/Diameter: \varnothing 9/13/14/16 mm

Высота/Height: 25/36/41/46 mm

Материал/Material: Сталь/Steel

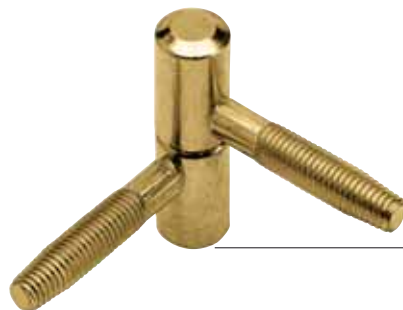

МОДЕЛЬ 116

Диаметр/Diameter: \varnothing 13/14/16 mm

Высота/Height: 39/46/51 mm

Материал/Material: Сталь/Steel

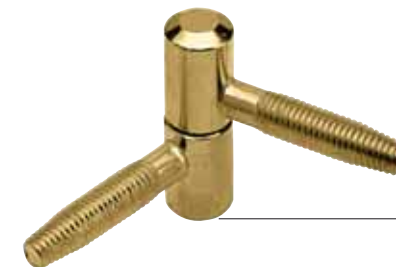

МОДЕЛЬ 117

Диаметр/Diameter: \varnothing 13 mm

Высота/Height: 43 mm

Материал/Material: Сталь/Steel



МОДЕЛЬ 156 Vasistas

Диаметр/Diameter: \varnothing 13/14 mm

Высота/Height: 38/45 mm

Материал/Material: Сталь/Steel



МОДЕЛЬ 197 с плоским торцом/Flat head

Диаметр/Diameter: \varnothing 13 mm

Высота/Height: 71 mm

Материал/Material: Сталь/Steel



МОДЕЛЬ 162 удлиненная/Long type

Диаметр/Diameter: \varnothing 13/14/16 mm

Высота/Height: 71/81/91 mm

Материал/Material: Сталь/Steel - Латунь/Brass



МОДЕЛЬ 3198 Округлый торец, пластиковая втулка/Rounded head with nylon bushing

Диаметр/Diameter: \varnothing 14 mm Выс./H: 83 mm

Материал/Material: Сталь/Steel - Латунь/Brass

МОДЕЛЬ 198 без пластиковой втулки/without nylon bushing

Диаметр/Diameter: \varnothing 12/14 mm Выс./H: 83 mm

Материал/Material: Сталь/Steel



МОДЕЛЬ 4199 Округлый торец, пластиковая втулка/Rounded head with nylon bushing

Диаметр/Diameter: \varnothing 14 mm Выс./H: 56 mm

Материал/Material: Латунь/Brass

МОДЕЛЬ 199 без пластиковой втулки/without nylon bushing

Диаметр/Diameter: \varnothing 13/14/16 mm Выс./H: 71/83/95 mm

Материал/Material: Латунь/Brass



МОДЕЛЬ 131/132 "барокко"/Baroque style

Диаметр/Diam: 9/11/13/14/16 mm Выс./H: 60÷105 mm

Материал/Material: Сталь/Steel - Латунь/Brass

ТРЕХШТЫРЬКОВЫЕ ПЕТЛИ ДЛЯ ДЕРЕВА
THREE PINS HINGES FOR WOOD



МОДЕЛЬ TRIA

Диаметр/Diameter: \varnothing 13/14/16 mm

Высота/Height: 38/41/44 mm

Материал/Material: Сталь/Steel



МОДЕЛЬ TRIA MAXI

Диаметр/Diameter: \varnothing 16/18/20 mm

Высота/Height: 60/63/88 mm

Материал/Material: Сталь/Steel

ХАРАКТЕРИСТИКИ/CHARACTERISTICS		
Модель Models	Диаметр Diameter	Высота Height
MOD 119	9/11/13/14/16/20	37÷65
MOD 118	9/14/16	44/48/53
MOD 120	9/11/13/14/16	37÷55
MOD 116	13/14/16	44,5÷50,5
MOD 113/117	9/13/14/16	25÷45,5
MOD 156	13/14	38÷45
MOD 197	13	70
MOD 162	13/14/16	70,5÷80,5
MOD 198	12/14	82
MOD 199	13/14/16	70÷94
MOD 131/132	9/11/13/16	60÷106
MOD TRIA	13/14/16	40÷46

ОТДЕЛКА/FINISHES	Бронза/Bronze plated	Латунь полиров./ Varnished brass plated	Бихром. цинк/ Bichromated	Никелиров./Nickel plated	Матов.латунь/Satin brass
СТАЛЬ/STEEL	BRO	AOV	ZTR	NIK	
ЛАТУНЬ/BRASS	OBR			ONK	OST
					
ОТДЕЛКА/FINISHES	Хромир./ Chromium plated	Матов.хром/ Matt chromium plated	Эмаль/ Enamelled polished	Серебро/Silver finish	Нерж.сталь/ Stainless steel
СТАЛЬ/STEEL	CRO	ACO		ZSL	INT
ЛАТУНЬ/BRASS	OCR		OLV		
					

Внимание: Размеры и отделка должны подбираться в соответствии с моделью (см. текущий прайс-лист).
 Note: dimensions and finishes have to be chosen according to the articles. Verify availability on the price list in force.



МОДЕЛЬ 2R

Толщина двери/Sash thickness: 41/44/45 mm

Материал/Material: Сталь/Steel



КОМПАКТ

Толщина двери/Sash thickness: 35/50 mm

Комплект правый и левый/R.h. and L.h. kits

Материал/Material: Сталь/Steel



МОДЕЛЬ PIVOT

Верх.пр-лев, нижн.пр-лев/Lower rh-lh Upper rh-lh

Материал/Material: Сталь/Steel



R60 регулируемая накладная петля без пинов/R60 adjustable with overlapped leaves without pins

Диаметр/Diameter: \varnothing 16 mm Выс./H: 99 mm

Материал/Material: Сталь/Steel



R30 регулируемая накладная петля без пинов/R30 adjustable with overlapped leaves without pins

Диаметр/Diameter: \varnothing 14 mm Выс./H: 65 mm

Материал/Material: Сталь/Steel

НАВАРНЫЕ ПЕТЛИ/TO BE SOLDERED

МОДЕЛЬ с 3 лепестками 3 LEAVES

Диаметр/Diameter: \varnothing 20 mm Выс./H: 197 mm

Материал/Material: Сталь/Steel

Варианты исполнения/Other versions

2-3-4 лепестка (длин. или корот.)

2-3-4 Leaves (short and long)

Плоские или округлые торцы

Round and flat cap

Стандартные или усиленные

Normal/Heavy

С подшипниками или без них

With or without thrust bearing

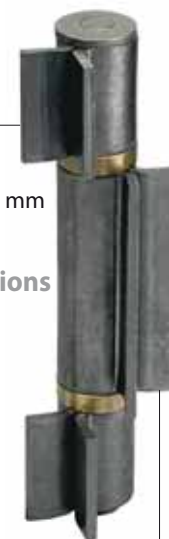



ПЛОСКИЙ/FLAT

Диаметр/Diameter: \varnothing 13/14/16 mm
 Высота/Height: 23/25/26/28/31 mm
 Материал/Material: Латунь/Brass, ABS
 Совместимые модели/Compatible Mod.: 119-113-116-117-118-120-156



ОКРУГЛЫЙ/ROUNDED

Диаметр/Diameter: \varnothing 13/14 mm
 Высота/Height: 30/33 mm
 Материал/Mat: ABS, Алюминий/
 Aluminium
 Совместимые модели/Compatible Mod.: 119-113-116-117-118-120-156



БАРОККО/BAROQUE

Диаметр/Diameter: \varnothing 13/14 mm
 Высота/Height: 45/50/68 mm
 Материал/Material: Латунь/Brass
 Совместимые модели/Compatible Mod.: 119-113-116-117-118-120-156-198



ZENIT

Диаметр/Diameter: \varnothing 16/20 mm
 Высота/Height: 77/83 mm
 Материал/Material: Латунь/Brass, ABS



TOP

Диаметр/Diameter: \varnothing 16/20 mm
Hm: 57/63 mm **Hf:** 51/57 mm
 Материал/Material: ABS



3D, TRIMAX

Диаметр/Diameter: \varnothing 14/16 mm
 Высота/Height: 47/48/50 mm
 Материал/Material: Латунь/Brass, ABS, Алюминий/Aluminium



**БАРОККО 3D, TRIMAX
 BAROQUE 3D, TRIMAX**

Диаметр/Diameter: \varnothing 14/16 mm
 Высота/Height: 70 mm
 Материал/Material: Латунь/Brass



МОДЕЛЬ 159

Диаметр/Diameter: \varnothing 14 mm
 Высота/Height: 37 mm
 Материал/Material: ABS

ПЕТЛИ ДЛЯ ПВХ, АЛЮМИНИЯ И ДЕРЕВА PVC AND ALUMINIUM/TIMBER HINGES

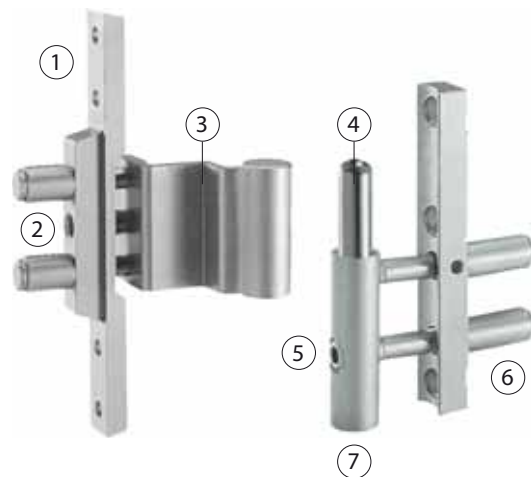

COMPOSIT

- Металлическая основа ①, соответствующая пазу оконного профиля 16/12.
- Боковая регулировка +4/-2 мм. ②
- Втулка из полированной стали. ③
- Ось и шарнир из нержавеющей стали. ④
- Регулировка по глубине +4/-1,5 мм. ⑤
- Надежные крепежные штыри диам. 12 мм. ⑥
- Вертикальная регулировка (7) до 6 мм с помощью 2-х усиленных стальных болтов. ⑦
- Metal base support to be fitted on 16/12 profile groove. ①
- Side adjustment +4/-2 mm. ②
- Female hole in laminated steel. ③
- Stainless steel pivot and ball. ④
- Depth adjustment +4 mm/-1,5 mm. ⑤
- Sturdy \varnothing 12 mm supporting pins. ⑥
- 6 mm vertical adjustment by means of 2 hardened steel pins. ⑦

Диаметр/Diameter: \varnothing 16 mm Ось/Axis: 9/12/26 mm

Материал/Material: Основа из стали/Steel body Основа из ЦАМ/Zamak metal base

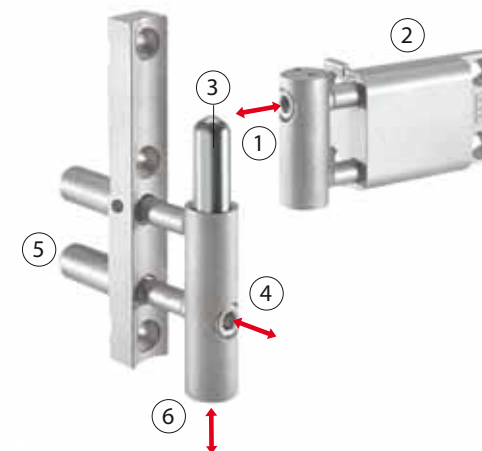

CARTESIO

- Боковая регулировка +4/-2 мм. ①
- Прочное крепление с 3 штифтами для жесткости, на 4 шурупах. ②
- Ось из прессованной нержавеющей стали с прочным стальным шарниром. ③
- Регулировка положения двери на 5 мм. ④
- Надежные крепежные штыри диам. 12 мм. ⑤
- Вертикальная регулировка до 6 мм с помощью 2-х усиленных стальных болтов. ⑥
- Side adjustment +4 mm/-2 mm. ①
- Sturdy stable couply guaranteed by 3 centering pins and 4 fixing screws. ②
- Pressed stainless steel pivot hardened steel ball. ③
- 5 mm door pressure adjustment. ④
- Sturdy \varnothing 12 mm supporting pins. ⑤
- 6 mm height adjustment by means of 2 hardened steel pins. ⑥

Диаметр/Diameter: \varnothing 16 mm

Материал/Material: Основа из стали/Steel body Основа из ЦАМ/Zamak metal base

ПЕТЛИ ДЛЯ ПВХ И КОМБИНИРОВАННЫХ КОНСТРУКЦИЙ HINGES FOR PVC AND MIXED SYSTEM



GENIUS

Межстворная петля для конструкций из ПВХ или алюминия/дерева.
Third sash hinge for PVC and aluminium wood profile.

Диаметр/Diameter: \varnothing 14 mm
Реборда/Rebate: 18/20/22 mm
Ось/Axis: 9/13/26 mm
Материал/Material: Сталь/Steel



МОДЕЛЬ 121

Штырьковая петля для ПВХ-профилей.
Screw hinge for PVC profile.

Диаметр/Diameter: \varnothing 13/14 mm
Высота/Height: 45/50 mm
Материал/Material: Сталь/Steel



МОДЕЛЬ 500

Комбинированная петля для ПВХ-профилей.
Screw hinge for PVC profile.

Диаметр/Diameter: \varnothing 13/15 mm
Высота/Height: 72/83 mm (Метал.основа/Metal base)
Материал/Material: Сталь/Steel
Шурупы/Pins: M8x47 - M7x47



МОДЕЛЬ 502

Накладная петля для ПВХ-профилей.
To be applied hinge for PVC profile.

Диаметр/Diameter: \varnothing 15 mm
Высота/Height: 83 mm (Метал.основа/Metal base)
Материал/Material: Сталь/Steel



МОДЕЛЬ 510

Накладная петля для ПВХ-профилей.
To be applied hinge for PVC profile.

Диаметр/Diameter: \varnothing 14 mm
Высота/Height: 80 mm
Материал/Material: ЦАМ/Zamak
Мод.510-511 для плоской кромки/for flat rebates
Мод.514-515 для скосов 5°/for rebates with 5° bevel



МОДЕЛЬ 512

Штырьково-накладная петля для ПВХ-профилей.
To be applied hinge for PVC profile.

Диаметр/Diameter: \varnothing 13 mm
Высота/Height: 80 mm
Материал/Material: ЦАМ/Zamak
Шурупы/Pins M8x47 - M7x47

ШПИНГАЛЕТЫ/BOLTS



*Двустворчатая белая балконная дверь. Толщина 70 мм.
На второй створке установлен шпингалет AGB длиной 200 мм.
Double sash balcony doors, white varnished. Thickness 70 mm, second sash equipped
with an AGB 200 mm lever bolt.*

ШПИНГАЛЕТЫ BOLTS

1-ШПИНГАЛЕТ С РУЧКОЙ/PUSH BUTTON BOLTS

 13/16 mm

Длина/Length: 120/500 mm

Сталь/Steel

2-ПЛОСКИЙ ШПИНГАЛЕТ/LEVER BOLTS

 16/20 mm

Длина/Length: 150/800 mm

Сталь/Steel - Латунь/Brass - ЦАМ/Zamak

3-ВЕРТИКАЛЬНЫЙ ШПИНГАЛЕТ/VERTICAL BOLTS

 18,5 mm

Длина/Length: 200/500 mm

Сталь/Steel



МНОГОТОЧЕЧНЫЕ ЗАМКИ/MULTIPOINT LOCKS



*Белая входная двустворчатая дверь из скального дуба, армированное стекло.
Оборудована AGB Unitop 458 замком с несколькими точками запираения и выдвигаемым засовом.
White varnished durmast double sash main gate equipped with armoured glass.
AGB Unitop 458 multipoint lock with pressed steel cams end extensible bolt.*

МНОГОТОЧЕЧНЫЕ ЗАМКИ MULTIPOINT LOCKS





SICURTOP

- Замок с несколькими точками фиксации и стальными шестернями холодной формовки.
- Управляется единым цилиндрическим механизмом.
- Плавное потайное закрытие в 2 оборота.
- Возможно подключение дополнительных деталей.
- Совместим с внешней защитой Tenax.
- Lock with several locking points and cold pressed steel gears.
- The cylinder operates bolt and locking points.
- Smoothness and security closing movement with 2 throws.
- Compatible with terminals and extensions.
- Compatible with protective rim guard Tenax.

Рабочая поверхность/
Application field: 1840/2400 mm

Межосевое
расстояние/Centre  85/92 mm

Планка/Forend  16/20 mm

Отступ/Backset  35/40/45/50/55/60/65/70/80 mm

Точки запирания/Locking points:    



ЗАПАТЕНТОВАННАЯ ЯКОРНАЯ ФИКСАЦИЯ POSEIDON POSEIDON PATENTED CLOSING SYSTEMS

Сертификация  эквивалентна
2му классу устойчивости стандарта
EN 1627:30:2000

 certification, equivalent to the
2nd Resistance Class according to the
EN 1627÷30:2000 regulation.





UNITOP

- Многоточечный замок с расширенной амплитудой.
- Все защелки и ригели управляются одним поворотом ручки.
- Блокировка цилиндровым механизмом.
- Возможно подключение дополнительных деталей.
- Совместим с внешней защитой Tenax.
- Multipoint lock with extending movement.
- A simple lifting of the handle operates all the locking points simultaneously.
- The cylinder blocks the lock.
- Available terminals and extensions.
- Compatible with protective rim guard Tenax.

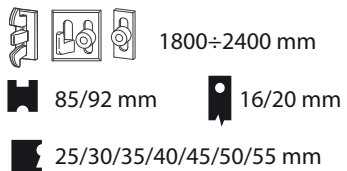
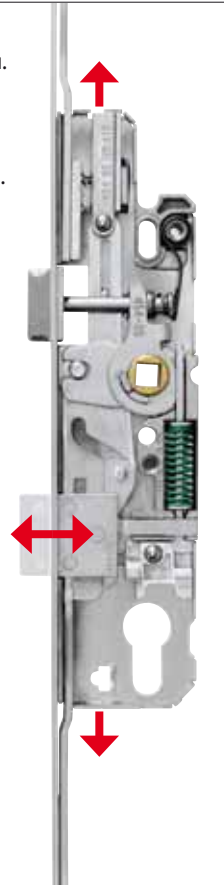

DUAL

- Многоточечный замок с расширенной амплитудой движения и двумя штифтами.
- Все защелки и ригели управляются одним поворотом ручки.
- Изнутри открывается ручкой, закрепленной на верхний штифт, снаружи открывается только ключом через механизм нижнего штифта.
- Возможно подключение дополнительных деталей.
- Совместим с внешней защитой Tenax.
- Multipoint lock with extending movement and double hub.
- A simple lifting of the handle operates all the locking points simultaneously.
- From Inside is used the upper hub that moves the spring latch, from outside, using the bottom hub, is necessary to use the cylinder key to move the spring latch.
- Compatible with terminals and extensions.
- Compatible with protective rim guard Tenax.



ОПЕРАЦИИ OPERATIONS

ЗАКРЫТЬ/CLOSING

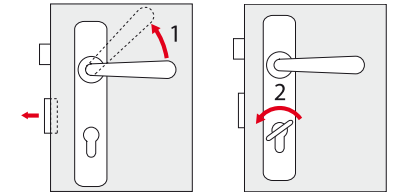

ОТКРЫТЬ/OPENING

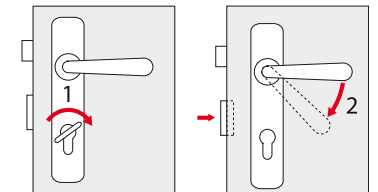

ТОЛЬКО ДЛЯ DUAL: ОТКРЫТЬ СНАРУЖИ DUAL ONLY: OUTSIDE OPENING

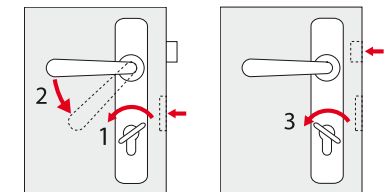

ЗАМКИ/LOCKS



POSEIDON

Запатентованный механизм с фиксированным ригелем посередине и двумя раздвижными крюками.

POSEIDON

Patented Poseidon locking system with central deadbolt and two opposite hooks.



ШТИФТ + РИГЕЛЬ

Круглый штифт и ригель вместе обеспечивают надежную фиксацию.

ROLLER CAM + BOLT

Cam and bolt together assure security closing.

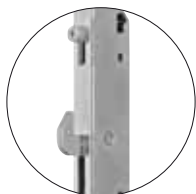

ШТИФТ + КРЮЧОК

Штифт и крючок для использования с ПВХ и алюминиевым профилем.

ROLLER CAM + HOOK

Cam and hook to use in PVC and wood aluminium systems.



ШТИФТ-“ГРИБОК”

Штифт из прессованной стали в виде гриба для усиления конструкции.

MUSHROOM CAM

Steel pressed mushroom cam to increase closing security.



ВРАЩАЮЩИЙСЯ ШТИФТ

Штифт с вращающимся латунным колпачком для плавного хода замка.

ROLLER CAM

Revolving brass jacket cam for smoothness closing of the lock.

АКСЕССУАРЫ/ACCESSORIES



ЭЛЕКТРО-МЕХАНИЧЕСКИЕ ОТВЕТНЫЕ ПЛАНКИ

С длинным и коротким язычком, с электроприводом и без него.

ELECTRIC STRIKERS

Long and half wing, with repeater and manual release lever.

Зазор/Gap: 4÷12 mm



ОТВЕТНЫЕ ПЛАНКИ ДЛЯ ДЕРЕВЯННЫХ ДВЕРЕЙ

Широкий выбор ответных планок с одним и несколькими пазами для любых дверей.

STRIKERS FOR WOODEN DOORS

Complete range of single and one-piece strikers for rebated and flush doors.

Зазор/Gap: 4/11 (8+6/8+7)/ 12 mm



ЗАДВИЖКИ ДЛЯ ВНУТРЕННЕЙ СТОРКИ

Плоские задвижки с регулируемой глубиной и встроенной ответной планкой.

BOLTS FOR SECOND SASH

Lever bolts with adjustable throw and built-in striker.

Зазор/Gap: 4÷12 mm



ОТВЕТНЫЕ ПЛАНКИ ДЛЯ ПВХ

Ответные планки и вкладыши для всех основных профилей из ПВХ и алюминия.

STRIKERS FOR PVC

Shims and strikers for all main PVC and aluminium/wood profiles.

ФУРНИТУРА ДЛЯ ОКОН/HARDWARE FOR WINDOWS



*Одностворчатое пластиковое окно с наклонно-поворотной открывающей системой. Двойной стеклопакет 4/12/4. Рама оборудована фурнитурой AGB TESI с DSS устройством для предотвращения порчи окна.
Single sash PVC window with tilt/turn opening system. Double glazing 4/12/4. Surface mounted hardware AGB TESI with DSS device to prevent mishandling of the window.*

НАКЛОННО-ПОВОРОТНЫЕ СИСТЕМЫ И ШПИНГАЛЕТЫ TESI ESPAGNOLETTES AND TILT&TURN

ШПИНГАЛЕТЫ

Шпингалеты TESI для наклонно-поворотных окон оснащены системой DSS (подъем и защита). Широкий выбор конструкций с фиксированной или изменяемой высотой крепления ручки.

ESPAGNOLETTES

TESI espagnolettes for tilt and turn windows equipped with DSS (lifting and anti mishandling device). Complete range of espagnolettes for opening with fixed or variable handle height.

Размер/Dimensions 370/2400 mm

Отступ/Backset  7,5/15/25/40 mm



Реверсивность
Reversibility



Установка и крепление
Positioning and fixing



Регулировка
Adjustment



Моноблок
Monobloc

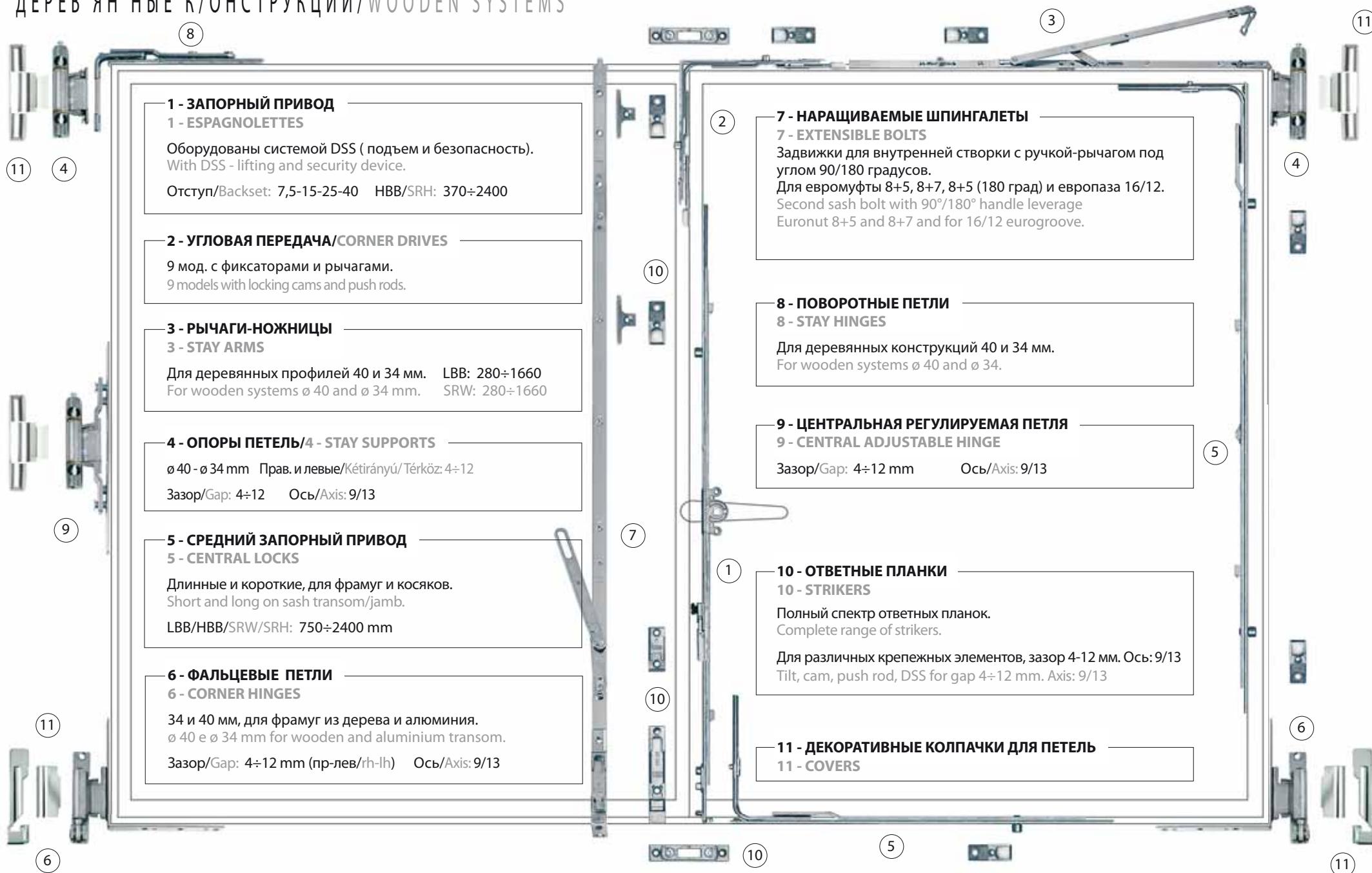

1 - ЗАПОРНЫЙ ПРИВОД
1 - ESPAGNOLETTES

Оборудованы системой DSS (подъем и безопасность).
With DSS - lifting and security device.

Отступ/Backset: 7,5-15-25-40 HBB/SRH: 370÷2400

2 - УГЛОВАЯ ПЕРЕДАЧА/CORNER DRIVES

9 мод. с фиксаторами и рычагами.
9 models with locking cams and push rods.

3 - РЫЧАГИ-НОЖНИЦЫ
3 - STAY ARMS

Для деревянных профилей 40 и 34 мм. LBB: 280÷1660
For wooden systems ø 40 and ø 34 mm. SRW: 280÷1660

4 - ОПОРЫ ПЕТЕЛЬ/4 - STAY SUPPORTS

ø 40 - ø 34 mm Прав. и левые/Kétirányú/Térköz: 4÷12
Зазор/Gap: 4÷12 Ось/Axis: 9/13

5 - СРЕДНИЙ ЗАПОРНЫЙ ПРИВОД
5 - CENTRAL LOCKS

Длинные и короткие, для фраг и косяков.
Short and long on sash transom/jamb.

LBB/HBB/SRW/SRH: 750÷2400 mm

6 - ФАЛЬЦЕВЫЕ ПЕТЛИ
6 - CORNER HINGES

34 и 40 мм, для фраг из дерева и алюминия.
ø 40 e ø 34 mm for wooden and aluminium transom.

Зазор/Gap: 4÷12 mm (пр-лев/rh-lh) Ось/Axis: 9/13

7 - НАРАЩИВАЕМЫЕ ШПИНГАЛЕТЫ
7 - EXTENSIBLE BOLTS

Задвижки для внутренней створки с ручкой-рычагом под углом 90°/180 градусов.
Для евромуфты 8+5, 8+7, 8+5 (180 град) и европаза 16/12.
Second sash bolt with 90°/180° handle leverage
Euronut 8+5 and 8+7 and for 16/12 eurogroove.

8 - ПОВОРОТНЫЕ ПЕТЛИ
8 - STAY HINGES

Для деревянных конструкций 40 и 34 мм.
For wooden systems ø 40 and ø 34.

9 - ЦЕНТРАЛЬНАЯ РЕГУЛИРУЕМАЯ ПЕТЛЯ
9 - CENTRAL ADJUSTABLE HINGE

Зазор/Gap: 4÷12 mm Ось/Axis: 9/13

10 - ОТВЕТНЫЕ ПЛАНКИ
10 - STRIKERS

Полный спектр ответных планок.
Complete range of strikers.

Для различных крепежных элементов, зазор 4-12 мм. Ось: 9/13
Tilt, cam, push rod, DSS for gap 4÷12 mm. Axis: 9/13

11 - ДЕКОРАТИВНЫЕ КОЛПАЧКИ ДЛЯ ПЕТЕЛЬ
11 - COVERS

ø 34 mm
Глубина/Depth: 20 mm
Наплав/Rebate: 12/15/18/20 mm

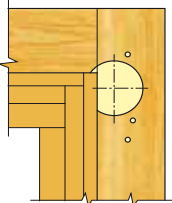

ПЕТЛИ И КРЕПЛЕНИЯ А4-А12
HINGES AND SUPPORTS A4-A12

КРЕПЛЕНИЯ РЫЧАГОВ
STAY SUPPORTS



ПЕТЛИ
HINGES



РЕГУЛИРОВКА/ADJUSTINGS

РЫЧАГ
STAY-ARM

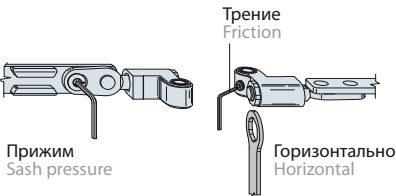

ПЕТЛИ
HINGES

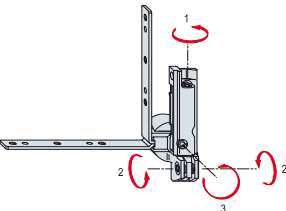

- 1 - Вертикально
1 - Vertical
- 2 - Горизонтально
2 - Horizontal
- 3 - Прилегание
3 - Sash pressure

ø 40 mm
Глубина/Depth: 6 mm
Наплав/Rebate: 18/20 mm
Ось I/Axis I: 9/13 mm

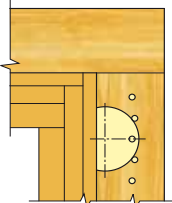

ПЕТЛИ И КРЕПЛЕНИЯ А4-А12
HINGE AND SUPPORTS A4-A12

КРЕПЛЕНИЯ РЫЧАГОВ
STAY SUPPORTS



ПЕТЛИ
HINGES

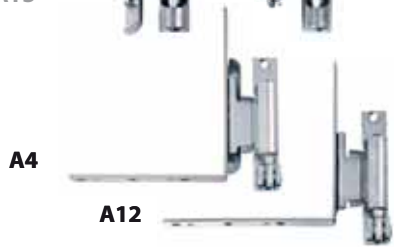

РЕГУЛИРОВКА/ADJUSTINGS

РЫЧАГ
STAY-ARM

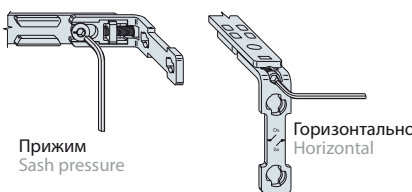

ПЕТЛИ
HINGES



- 1 - Вертикально
1 - Vertical
- 2 - Горизонтально
2 - Horizontal
- 3 - Прилегание
3 - Sash pressure

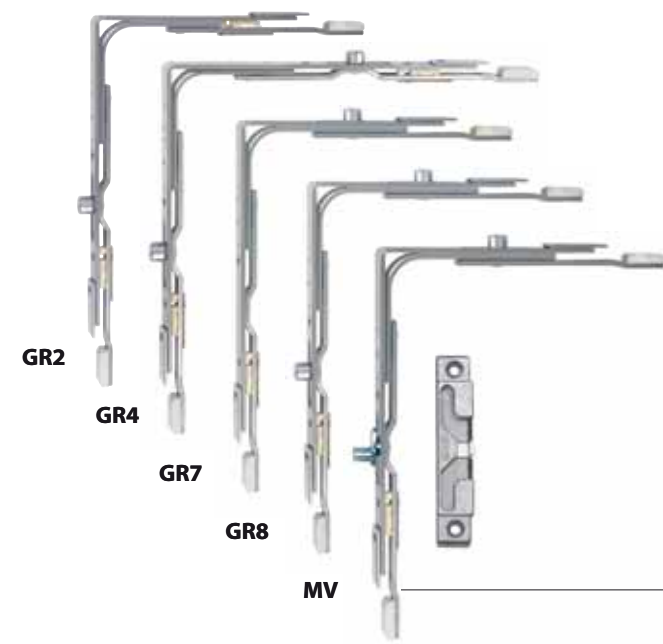

УГЛОВЫЕ ШАРНИРЫ

Конструкции для прямоугольных, арочных и панорамных окон. Есть варианты с защитой от взлома и микровентиляцией.

CORNER DRIVES
Corner drives for standard, arched and Angled windows. Anti-burglar and micro-ventilation models also available.

GR: 1-9
LBB/SRW: 280/1660 HBB/SRH: 370/2400

КРЕПЛЕНИЯ ДЛЯ ПВХ И КОМБИНИРОВАННЫХ КОНСТРУКЦИЙ / COMPOSITE AND PVC SYSTEMS TO BE APPLIED

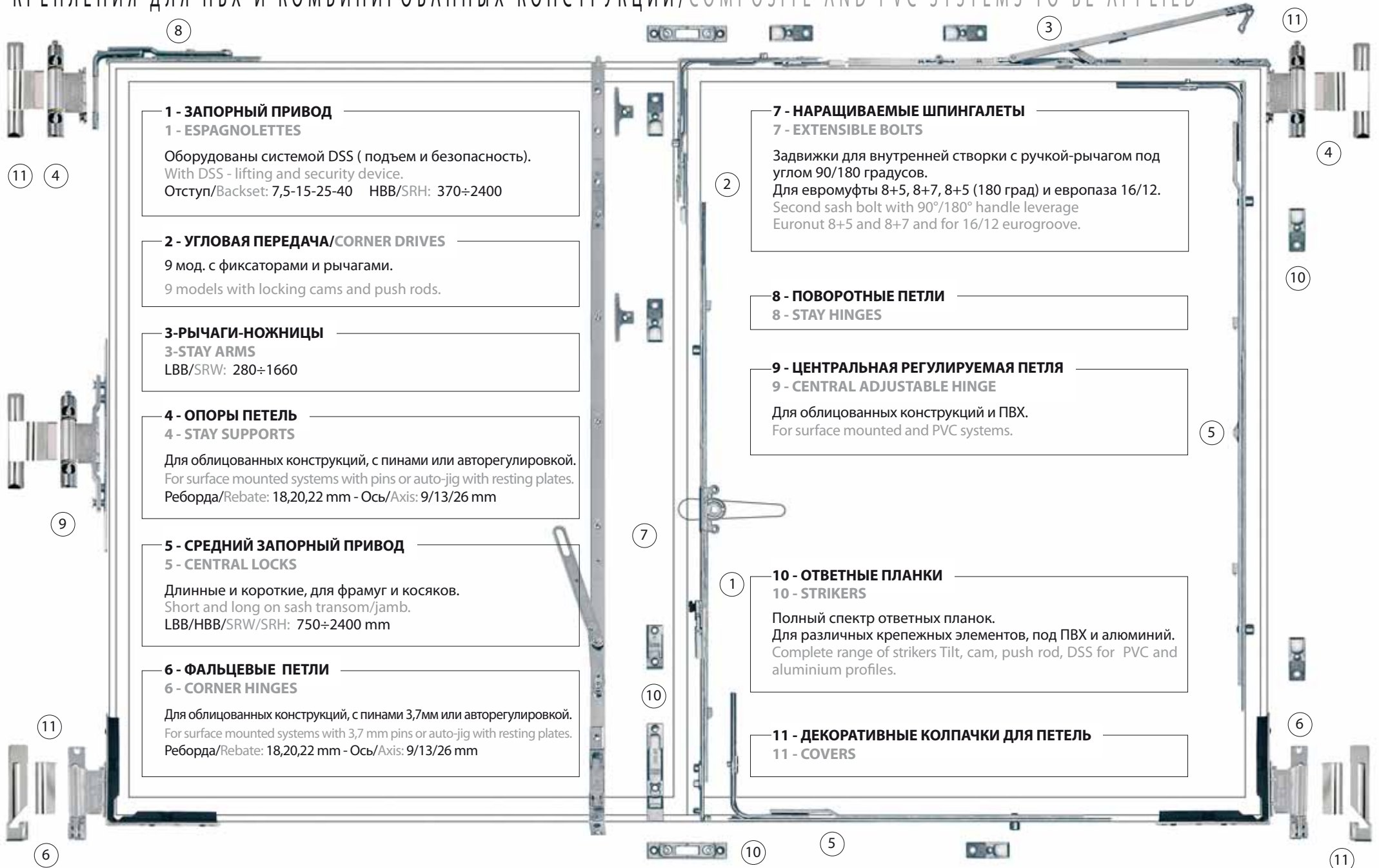

1 - ЗАПОРНЫЙ ПРИВОД

1 - ESPAGNOLETTES

Оборудованы системой DSS (подъем и безопасность).
With DSS - lifting and security device.
Отступ/Backset: 7,5-15-25-40 HBB/SRH: 370÷2400

2 - УГЛОВАЯ ПЕРЕДАЧА / CORNER DRIVES

9 мод. с фиксаторами и рычагами.
9 models with locking cams and push rods.

3 - РЫЧАГИ-НОЖНИЦЫ

3 - STAY ARMS

LBB/SRW: 280÷1660

4 - ОПОРЫ ПЕТЕЛЬ

4 - STAY SUPPORTS

Для облицованных конструкций, с пинами или авторегулировкой.
For surface mounted systems with pins or auto-jig with resting plates.
Реборда/Rebate: 18,20,22 mm - Ось/Axis: 9/13/26 mm

5 - СРЕДНИЙ ЗАПОРНЫЙ ПРИВОД

5 - CENTRAL LOCKS

Длинные и короткие, для фрамуг и косяков.
Short and long on sash transom/jamb.
LBB/HBB/SRW/SRH: 750÷2400 mm

6 - ФАЛЬЦЕВЫЕ ПЕТЛИ

6 - CORNER HINGES

Для облицованных конструкций, с пинами 3,7мм или авторегулировкой.
For surface mounted systems with 3,7 mm pins or auto-jig with resting plates.
Реборда/Rebate: 18,20,22 mm - Ось/Axis: 9/13/26 mm

7 - НАРАЩИВАЕМЫЕ ШПИНГАЛЕТЫ

7 - EXTENSIBLE BOLTS

Задвижки для внутренней створки с ручкой-рычагом под углом 90°/180 градусов.
Для евромуфты 8+5, 8+7, 8+5 (180 град) и европаза 16/12.
Second sash bolt with 90°/180° handle leverage
Euronut 8+5 and 8+7 and for 16/12 eurogroove.

8 - ПОВОРОТНЫЕ ПЕТЛИ

8 - STAY HINGES

9 - ЦЕНТРАЛЬНАЯ РЕГУЛИРУЕМАЯ ПЕТЛЯ

9 - CENTRAL ADJUSTABLE HINGE

Для облицованных конструкций и ПВХ.
For surface mounted and PVC systems.

10 - ОТВЕТНЫЕ ПЛАНКИ

10 - STRIKERS

Полный спектр ответных планок.
Для различных крепежных элементов, под ПВХ и алюминий.
Complete range of strikers Tilt, cam, push rod, DSS for PVC and aluminium profiles.

11 - ДЕКОРАТИВНЫЕ КОЛПАЧКИ ДЛЯ ПЕТЕЛЬ

11 - COVERS

КРЕПЛЕНИЯ ДЛЯ ОКОН SYSTEMS TO BE APPLIED

ОПОРЫ ПЕТЕЛЬ/STAY SUPPORTS

**АВТОФОРМАТИРУЕМОЕ КРЕПЛЕНИЕ
AUTO-JIG SUPPORT**



**КРЕПЛЕНИЕ С ПИНАМИ ДИАМ. 3 ММ
SUPPORT WITH \varnothing 3 mm PINS**



**УГЛОВОЕ КРЕПЛЕНИЕ
ANGULAR**



СТВОРКА ИЗ ПВХ/SASH PVC PROFILE

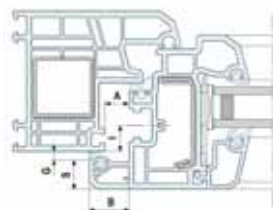

Наплав B/Rebate B: 18/20/22 mm
Смещение I/Axis I: 9/13/26 mm

ПЕТЛИ/HINGES

**АВТОФОРМАТИРУЕМОЕ КРЕПЛЕНИЕ
AUTO-JIG SUPPORT**



**КРЕПЛЕНИЕ С ПИНАМИ ДИАМ. 3 ММ
SUPPORT WITH \varnothing 7/3 mm PINS**



**ПЕТЛЯ НА 80 КГ
80 Kg HINGE**



**ФРАМУЖНАЯ ПЕТЛЯ
SQUARE HINGE**



УНИВЕРСАЛЬНЫЙ НОЖНИЦЫ UNIVERSAL STAY ARM



Для деревянных рам и наружных конструкций
For wood and surface mounted systems

МАГНИТНЫЕ КОНТАКТЫ MAGNETIQUE CONTACTS

Магнитные контакты для систем наблюдения и безопасности. 11 компонентов для различных целей.

Magnétique: magnetic contact for control and alarm systems. 11 components for different solutions.

ВАРИАНТЫ РЕШЕНИЙ/SOLUTIONS

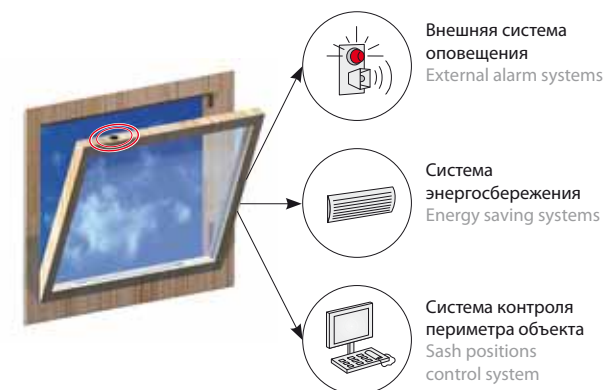

Датчик для 12 наплава
Flat reed on gap 12



Магнит с резьбовым отверстием
Magnet with screw hole

ПРОТИВОВЗЛОМНАЯ ФУРНИТУРА/ANTIBURGLAR HARDWARE

Фурнитура AGB тестирована и сертифицирована Голландским Институтом фасадных изделий, отмечена маркой SKG как рекомендованная для сертификации и использования в системы со 2м классом устойчивости ENV 1627÷1630:2000.

AGB hardware was subjected to antiburglar tests carried out by the Dutch Certifying Agency, SKG, achieving the mark, effective for windows to be certified for 2nd Resistance Class, according to ENV 1627÷1630:2000.

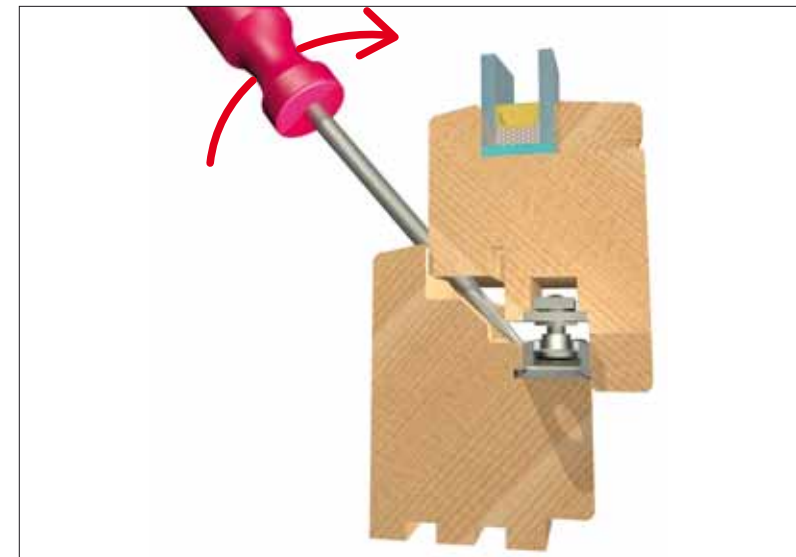
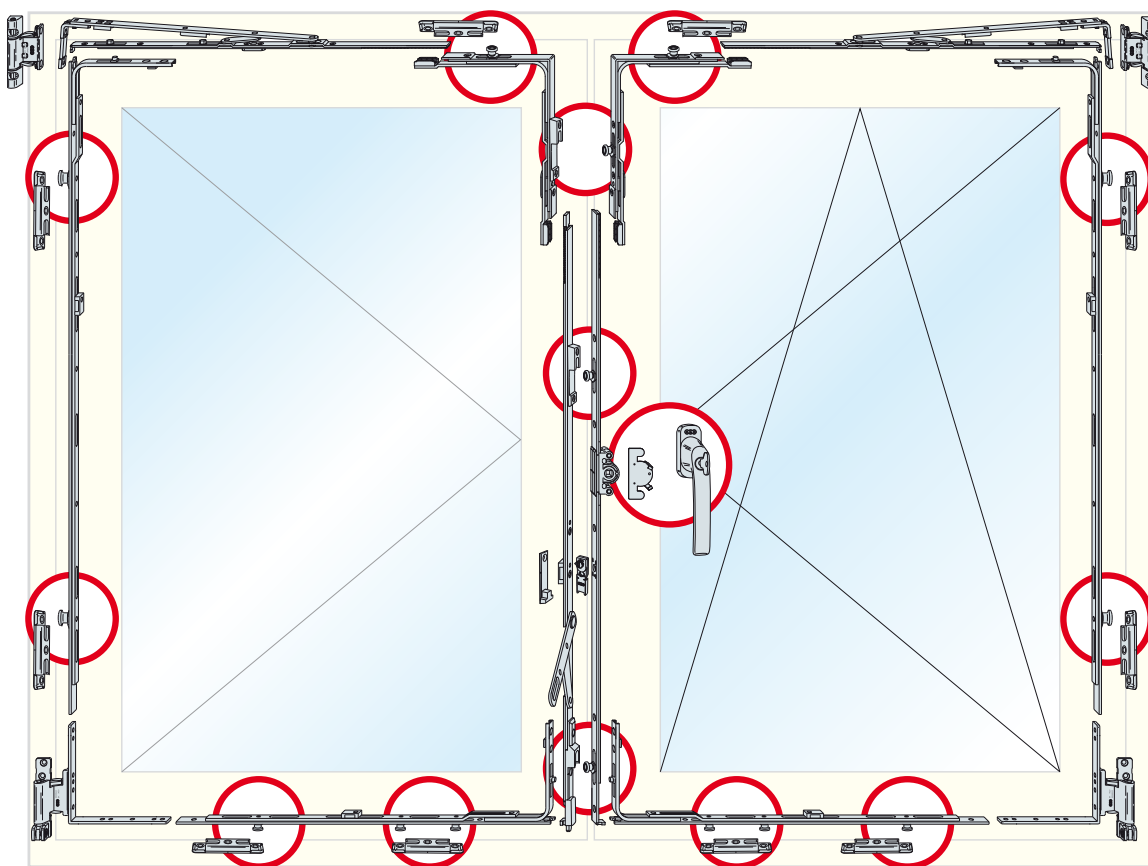

ПРОТИВОВЗЛОМНЫЕ ЦАПФЫ AGB

Противовозломные грибовидные цапфы, глубоко утопленные в пазы ответных планок, доставят значительные хлопоты попыткам взлома.

AGB MUSHROOM CAM

The mushroom cam, by deeply inserting into the striker groove, joints sash and frame considerably increasing time for burglar.

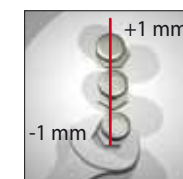

АКСЕССУАРЫ ДЛЯ ЗАЩИТЫ ОТ ВЗЛОМА ANTI-BURGLAR ACCESSORIES

ИЗДЕЛИЯ КАТЕГОРИИ 2-EN 1627

Двое специалистов, вооружившись отвертками, ножами, ломом и стеклорезом, проверяют прочность конструкции. Время работы - 3 минуты, контрольное время - 15 минут.

HARDWARE CLASS 2-EN 1627

A team of two experts operatives attack the windows with simple tools (screwdriver, knife, lever, glass cutter). Working time 3 minutes; Testing time 15 minutes.



АКСЕССУАРЫ/ACCESSORIES



①

②

АКСЕССУАРЫ ДЛЯ 2-й И 3-й СТВОРКИ

1- Нарастиваемые задвижки для евромуфты 8+5, 8+7, 8+5 (180 град.) и европаза 16/12.

Конструкция для двух- и трехстворчатых окон.

2 - Авторегулируемая петля Maxi для деревянных двух- и трехстворчатых окон.

2nd AND 3rd SASH ACCESSORIES

1 - Euronut 8+5, 8+7, 8+5 (180°) and 16/12 eurogroove extensible bolts for opening two and three sashes windows.

2 - MAXI auto-jig hinges for 3 and 4 sashes wooden windows.

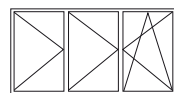
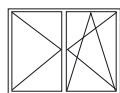

КОМПЛЕКТУЮЩИЕ ДЛЯ АРОЧНЫХ ОКОН

Угловые шарниры, рычаги и крепления для арочных и угловых окон.

COMPONENTS FOR ARCHED WINDOWS

Corner drives, stay arms and strikers for special arched and Angled windows.



СИСТЕМЫ ДЛЯ ПОВОРОТНЫХ ОКОН/SYSTEMS FOR PIVOTING WINDOWS



Прямоугольное поворотное окно из скального дуба толщиной 60 мм, двойной стеклопакет 4/12/4 с элапеновым уплотнителем, оборудовано AGB TOUR фурнитурой.
Durmast rectangular pivoting window, thickness 60 mm, double glazing 4/12/4, with gaskets made of elaprene, equipped with TOUR AGB hardware.

СИСТЕМЫ ДЛЯ ПОВОРОТНЫХ ОКОН SYSTEMS FOR PIVOTING WINDOWS



Три вида петель для окон с выступами различной толщины (30, 35, 40 мм) и весом от 200 до 300 кг.
Three hinges are available for different rebates (30, 35, 40 mm), with 200 and 300 kg loading capacity.



TOUR R - фурнитура для круглых поворотных окон

С накладными петлями независимыми от движения фурнитуры для предотвращения истирания рамы и переплета. Пригодна для круглых окон с зазором 12.

TOUR R - Hardware for circular pivot windows

With hinge to be applied, independent from the transmission of the hardware movement. Milling on sash and frame not required. Circular pivot windows with gap 12 as well.



TOUR - фурнитура для прямоугольных поворотных окон

Широкий спектр ответных частей дает возможность совмещения со всеми строительными системами, традиционными и с двойным уплотнением.

TOUR - Hardware for rectangular pivot windows

Wide range of strikers allows compatibility with all building systems, traditional or with double gasket.



Позиция для микро вентиляции.
Micro-ventilation position.

СДВИЖНЫЕ КОНСТРУКЦИИ/SLIDING SYSTEMS



Деревянная дверь-купе, толщина 70 мм. Двойной стеклопакет 4/12/4 оборудованный элапеновым уплотнителем. AGB подъемно-сдвижная система с порогом.
Wooden sliding door, thickness 70 mm. Double glazing 4/12/4 equipped with elaprene gasket. AGB Lift and Slide system with low rail.

ПОДЪЕМНО-СДВИЖНАЯ СИСТЕМА - ИННОВАЦИОННЫЕ РЕШЕНИЯ
LIFT & SLIDE - INNOVATIONS FOR DIFFERENT SITUATIONS



Classic



Basic



Intermediate



Climatech

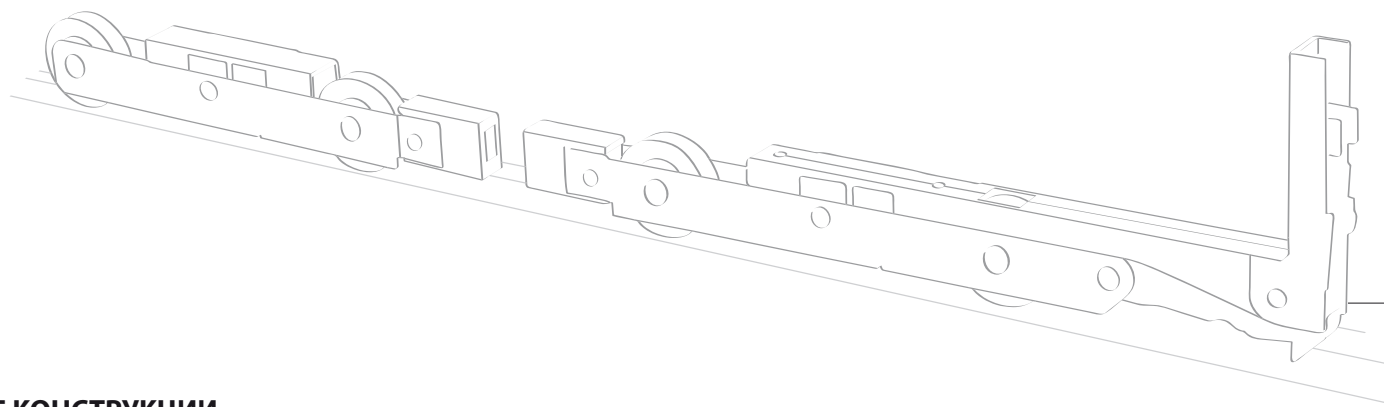

НЕСУЩИЕ КОНСТРУКЦИИ

Подъемно-поворотные системы - это возможность широко раскрыть окно или дверь для обзора.
3 конфигурации опробованы и тестированы в соответствии с нормативами UNI EN 14351-1: Base, Intermedio, Climatech. 3 версии, которые удовлетворяют разные уровни пожеланий - от классической конфигурации до специализированной.

CARRIAGES

Lift and slide system is the ideal solution for wide opening and enables you to enjoy a complete view of landscape. 3 versions of hardware offered already tested according to EN 14351-1 regulation. 3 configurations with increasing performances. Classic accessories for creating your own Lift&Slide.



РЕЗУЛЬТАТЫ ТЕСТА В СООТВЕТСТВИИ С EN 14351-1/ ITT TEST RESULTS ACCORDING TO EN 14351-1



Вода/Water	8A
Воздух/Air	4
Ветер/Wind	3(B)
Звукопроводность/Sound proofing Результат получен при 43dB стекле. Со стеклом 41dB результат 39dB. <i>Obtained with 43dB Glass. With 41dB Glass 39dB are obtained.</i>	41dB
<i>Прим. Размер двери 4x2.780м, 68 мм толщина. NB. The dimension of the door: 4x2,780 m, 68 mm thickness.</i>	
Теплопроводность/Thermal transmission	1,40 W/m²K
<i>Прим. Ug 1.1 Размер 2x2,18 м, Легкие породы. NB. Ug 1.1 dimensions 2x2,18 m, soft wood.</i>	
Пружинящий удар/Hit by heavy, soft body	5
<i>Прим. Размер двери 1,6x1,5 м. NB. The dimension of the door: 1,6x1,5 m.</i>	



Порог Climatech из усиленного стеклопластика/Climatech fibreglass-reinforced threshold



Вода/Water	6A
Воздух/Air	4
Ветер/Wind	4(A)
Звукопроводность/Sound proofing Результат получен при 43dB стекле. Со стеклом 41dB результат 38dB. <i>Obtained with 43dB Glass. With 41dB Glass 38dB are obtained.</i>	40dB
<i>Прим. Размер двери 4x2.780м, 68 мм толщина. NB. The dimension of the door: 4x2,780 m, 68 mm thickness.</i>	
Теплопроводность/Thermal transmission	1,46 W/m²K
<i>Прим. Ug 1.1 Размер 2x2,18 м, Легкие породы. NB. Ug 1.1 dimensions 2x2,18 m, soft wood.</i>	
Пружинящий удар/Hit by heavy, soft body	5
<i>Прим. Размер двери 1,6x1,5 м. NB. The dimension of the door: 1,6x1,5 m.</i>	



Алюминиевый порог с термомостом/Aluminium threshold with thermal brake



Вода/Water	3A
Воздух/Air	4
Ветер/Wind	2(C)
Звукопроводность/Sound proofing Результат получен при 43dB стекле. Со стеклом 41dB результат 39dB. <i>Obtained with 43dB Glass. With 41dB Glass 39dB are obtained.</i>	41dB
<i>Прим. Размер двери 4x2.780м, 68 мм толщина. NB. The dimension of the door: 4x2,780 m, 68 mm thickness.</i>	
Теплопроводность/Thermal transmission	1,38 W/m²K
<i>Прим. Ug 1.1 Размер 2x2,18 м, Легкие породы. NB. Ug 1.1 dimensions 2x2,18 m, soft wood.</i>	
Пружинящий удар/Hit by heavy, soft body	5
<i>Прим. Размер двери 1,6x1,5 м. NB. The dimension of the door: 1,6x1,5 m.</i>	



Низкая рельса/Low track

СХЕМЫ ОТКРЫВАНИЯ/OPENING SCHEMES

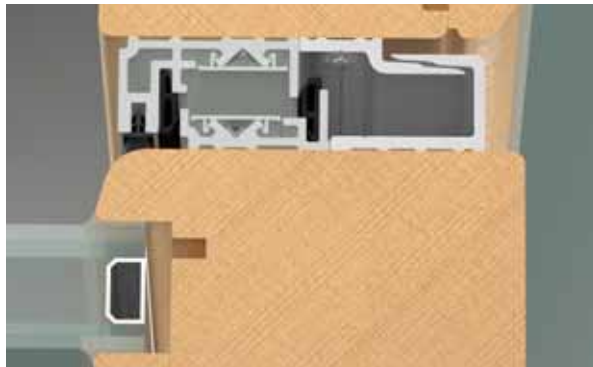

В центральной части - Climatech
Central point - Climatech

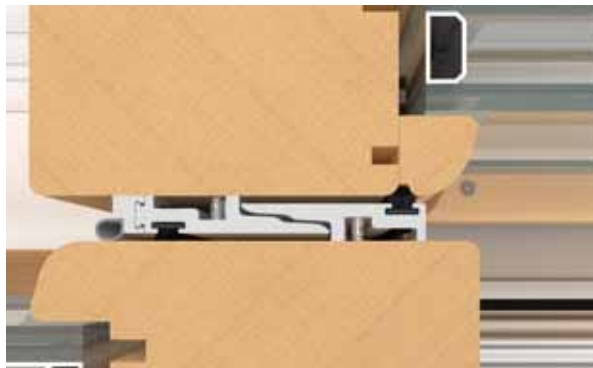

В центральной части - Intermediate
Central point - Intermediate



В центральной части - Basic
Central point - Basic



Схема A/Scheme A



Схема B/Scheme B



Схема C/Scheme C

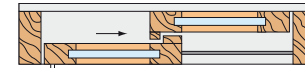

Схема D/Scheme D

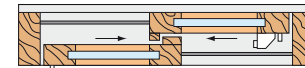

Схема E/Scheme E

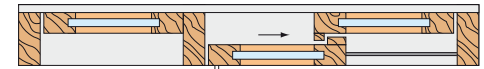

Схема F/Scheme F

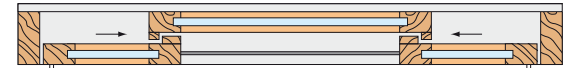

Схема G/Scheme G

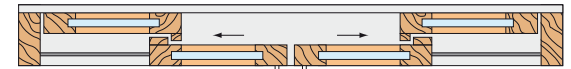

СДВИЖНЫЕ КОНСТРУКЦИИ/SLIDING SYSTEMS

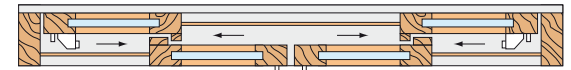
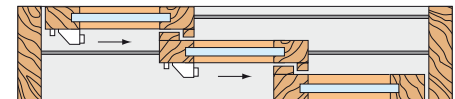

*Дверь-купе с возможностью поворотного открывания, толщина 70 мм, двойной стеклопакет 4/12/4.
Многоточечный замок с фиксаторами по всему периметру. Оснащена автоматической системой Galileo AGB.
Coplanar sliding system door, thickness 70 mm, double glazing 4/12/4. Locking points all around the frame and tilt movement.
Automatic hardware mod. Galileo AGB.*

СИСТЕМА GALILEO GALILEO



GALILEO

Комплектующие для плоскостных сдвижных систем с автоматической, полуавтоматической и ручной функцией управления.

GALILEO

Accessories for coplanar sliding system Galileo with automatic, semiautomatic and manual movement.

LBB/SRW: Min 720 mm - Max 1760

HBB/SRH: Min 835 mm - Max 2400

Нагрузка/Loading capacity: 150 Kg



Пины-заклепки
Snap pin

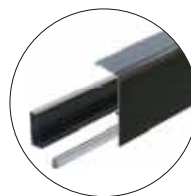

Укрепленная
алюминиевая кромка
Shaped anodized aluminium trim



Мобильный
выдвижной блок
Mobile release block



Ручки
Handles

МЕТАЛЛОКОНСТРУКЦИИ ДЛЯ СТАВНЕЙ/HARDWARE FOR SHUTTERS



*Горизонтальные ставни с фиксированными планками и поворотной системой закрытия. Горизонтальные оси AGB с регулируемым пином.
Masonry shutters with flush closure and fixed rib. Masonry pintles mod. AGB with adjustable pin.*

МОДЕЛЬ АВАСО АВАСО



ШПИНГАЛЕТЫ И ПОДЪЕМНЫЕ СИСТЕМЫ

Системы для фиксации любых видов ставней (на одну или две створки, дверные).

Виды шпингалетов:

большие, малые, усеченные, плоские, с защелкой.

ESPAGNOLETTES AND DRIVE RODS

Closing accessories for any type of shutters (one and two sashes, door shutters).

Espagnolette models:

large, small, reduced, flat and snap-lock type.

Порошковое покрытие **Qualicoat®**
Powder coating **Qualicoat®**

Катафорезное хромирование
Cataphoresis

Фосфатное покрытие (для стали, сульф. цинка)
Phosphatization (for steel, with zincsalt)

Сталь или Замак
Steel or Zamak

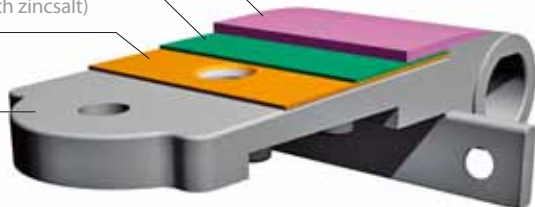

АРИЕТЕ - МНОГОТОЧЕЧНЫЙ ЗАМОК

- Без ручки: ригель замка и выдвигающиеся ригели
 - Черная отделка с повышенной защитой от коррозии
 - Уменьшенные размеры
 - Полный ряд решений для простого монтажа
- ARIETE - MULTIPOINT LOCK**
- No handle: key locks bolt and shoot bolts
 - Blacktech finish highly protects from corrosion
 - Reduced dimensions
 - A complete range of easy-to-mount solutions

**2nd Anti-burglar class
according to EN 1627÷30**



Замок сертифицирован по второму классу устойчивости в соответствии с требованиями EN 1627:30. Lock certified on 2nd Resistance Class according to EN 1627:30 regulations.



Черный металл
Cataphoresis black



Серебряный QC
Silver QC

Высококачественное покрытие Quality Coat обеспечивает устойчивое сопротивление коррозии.
New Quality Coat high resistance finish against corrosion.



1 - ШПИНГАЛЕТ И ПОДЪЕМНАЯ СИСТЕМА
1 - ESPAGNOLETTE AND DRIVE ROD

2 - АВАСО И ОБЫЧНЫЕ ОСИ
 Ось с большим кронштейном и вертикальной регулировкой. Выпускается 4 размера осей.
2 - ABACO AND TRADITIONAL PINTLES
 Pintle with large bracket and vertical adjustment. The adjustable pintle comes in four different sizes.

3 - МОНОБЛОЧНЫЕ ПЕТЛИ АВАСО
 Регулируемые петли для неприлегающих ставней. Может использоваться с любыми типами ставней (поворотными, отстоящими, накладными). Выпускается в 4-х размерах.
3 - MONOBLOC ABACO HINGES
 Adjustable hinge for recessed shutters. It is non handed and can be used in all typologies, in the flush, rebated and overlapped closure systems. It comes in four sizes.

4 - УГОЛОК
4 - CORNER PLATE

5 - СКОБА
5 - BRACKET

БОКОВАЯ РЕГУЛИРОВКА ставней осуществляется ключом (B).
ОСЕВАЯ РЕГУЛИРОВКА идет двумя путями: через внутреннюю петлю (A) для быстрого и точного расположения, и посредством нажатия на петлю створки.
THE SIDE ADJUSTMENT of the shutter is performed by acting the spanner (B).
THE AXIAL ADJUSTMENT is double: first by acting on the frame hinge (A) for quick and accurate shutter positioning. Secondly by exerting pressure on the sash hinge (C).



ГОРИЗОНТАЛЬНЫЕ КРЕПЛЕНИЯ

Съемные и жестко фиксирующиеся пины. Под конусообразные и обычные пазы.

MASONRY PINTLES

Fixed and removable pins with stop dowel. Tapered and ordinary seat.



ШПИНГАЛЕТЫ АВАСО

Для укрепления и защиты ставней. Выпускаются горизонтальные, вертикальные и единые для двух створок варианты.

AVACO BOLTS

Make the shutters more secure against break in attempts. Horizontal, vertical, for single or double sash versions available.



ФИКСАТОРЫ И РУЧКИ

- ① **РУЧКА** - управляется одной рукой.
- ② **НАСТЕННЫЙ ФИКСАТОР** - удерживает ставки в открытом положении, за счет фиксации на стене.
- ③ **ФИКСАТОР С РУЧКОЙ** - подходит для ставней на балконной двери. Поворот ручки одновременно высвобождает и двигает створку.
- ④ **Archimede**: стеной захват освобождается путем поднятия стопора и остается открытым пока рама движется. Как только стопор становится в оригинальное положение, происходит его разблокирование.

WALL CATCH FOR SHUTTERS WITH HANDLE

- ① **Hinge catch**: it can be released easily with just one hand.
- ② **Wall catch**: holds the leaf wide open, securing it to the wall.
- ③ **Catch with handle**: the solution for shutters of balcony doors with breastrail. The through handle allows to contemporaneously release and drag the sash.
- ④ **Archimede**: by lifting the stopping bow this is armed and the wall catch keeps open until the sash, when opening or closing, passes over it and unblocks it thus restoring the original position.



www.agb.it



Alban Giacomo spa

Headquarters:
Via A. De Gasperi, 75
36060 Romano d'Ezzelino
(Vicenza) Italia

www.agb.it - info@agb.it

*For sales organization and foreign
branches please visit www.agb.it*

